

vivitek[®] User Manual
Vivid Color, Vivid Life

DX864 / DW866 series

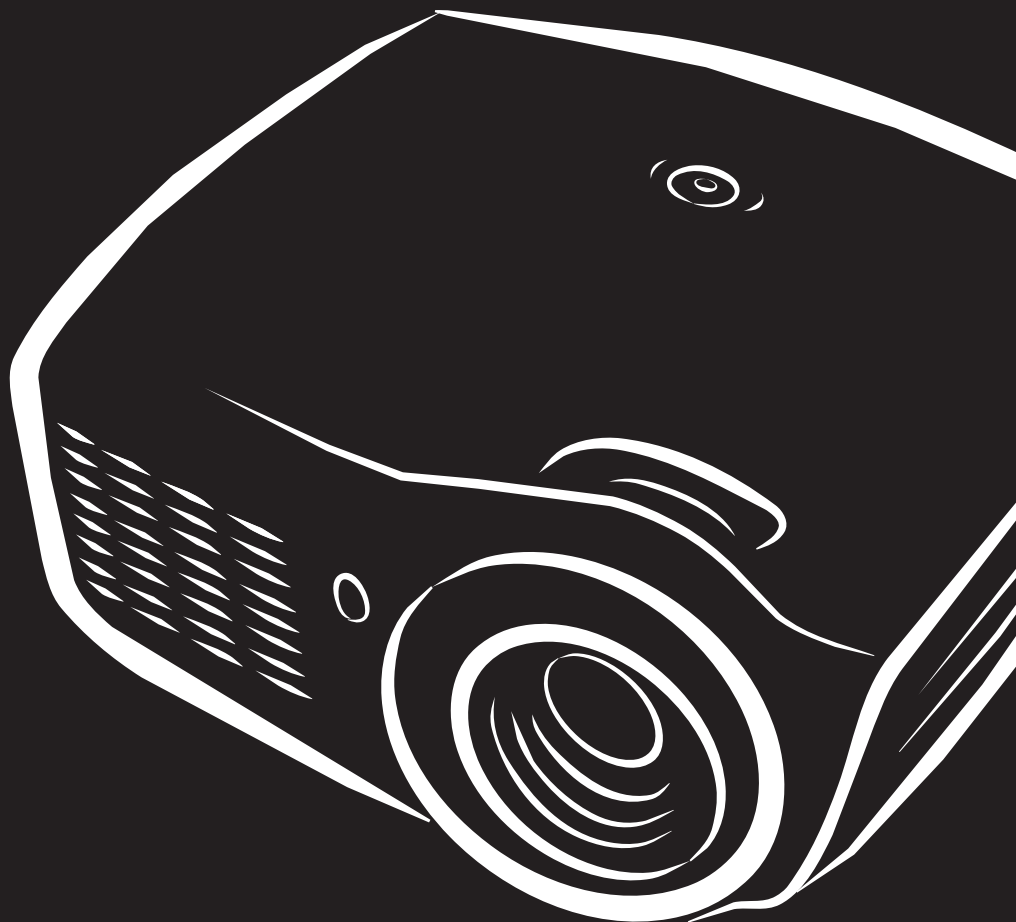

PICTURE BY
DLP[®]
TEXAS INSTRUMENTS

Copyright

Esta publicación, incluyendo todas las fotografías, ilustraciones y el software, está protegida bajo las leyes de copyright internacionales, con todos los derechos reservados. Ni este manual, ni parte del material contenido en él pueden reproducirse sin el consentimiento por escrito del autor.

© Copyright 2012

Renuncias

La información de este documento está sujeta a cambios sin previo aviso. El fabricante no se hace responsable o garantiza el contenido aquí presente y rechaza rotundamente cualquier garantía implícita mercantil o arreglo para cualquier propósito particular. El fabricante se reserva el derecho a revisar esta publicación y a realizar cambios sucesivos en el contenido sin la obligación por parte del fabricante de notificar a alguna persona sobre tal revisión o cambios.

Reconocimiento de las marcas

Kensington es una marca registrada en los EE.UU. de ACCO Brand Corporation con registros expedidos y aplicaciones pendientes en otros países en todo el mundo.



HDMI, el logotipo de HDMI y High-Definition Multimedia Interface son marcas comerciales o marcas registradas de HDMI Licensing, LLC en Estados Unidos y otros países.

Todos los otros nombres de productos utilizados en este manual son propiedad de sus respectivos propietarios y están reconocidos.

Información de seguridad importante



Importante:

Se recomienda que lea esta sección atentamente antes de utilizar el proyector. Estas instrucciones de seguridad y uso asegurarán que disfrute durante muchos años de un uso seguro del proyector. **Guarde este manual para su referencia en el futuro.**

Símbolos usados

Los símbolos de aviso se utilizan en la unidad y en este manual para alertarle de situaciones peligrosas.

Los siguientes estilos se utilizan en este manual para alertarle sobre información importante.

Nota:

Ofrece información adicional sobre el tema en cuestión.



Importante:

Ofrece información adicional que no debería ignorarse.



Precaución:

Le alerta de situaciones que pueden dañar la unidad.



Aviso:

Le alerta de situaciones que pueden dañar la unidad, crear un ambiente peligroso o causar lesiones personales.

A lo largo de este manual, las partes de los componentes y los elementos del menú OSD aparecerán con fuente en negrita como en este ejemplo:

“Presione el botón **Menú** del mando a distancia para abrir el menú **Principal**.”

Información de seguridad general

- No abra la carcasa de la unidad. Aparte de la lámpara de proyección, no hay partes utilizables por el usuario en el interior de la unidad. Para el servicio técnico, contacte con personal de servicio cualificado.
- Siga todos los avisos y precauciones de este manual y de la carcasa de la unidad.
- La lámpara de proyección es extremadamente brillante por su diseño. Para evitar daños en los ojos, no mire al objetivo cuando la lámpara esté encendida.
- No coloque la unidad en una superficie inestable, carro o estante.
- Evite utilizar el sistema cerca del agua, a la luz directa del sol o cerca de un dispositivo de calefacción.
- No coloque objetos pesados como libros o bolsos encima de la unidad.

Aviso para la instalación del proyector

- Coloque el proyector en posición horizontal.
El ángulo de inclinación del proyector no debe superar los 15 grados. Tampoco debe instalar el proyector de ninguna forma que no sea en el escritorio o en el techo ya que, de lo contrario, la vida útil de la lámpara se reducirá considerablemente, y podría provocar otros **daños impredecibles.**



- Deje al menos 50 cm de espacio alrededor de las rejillas de expulsión del aire.

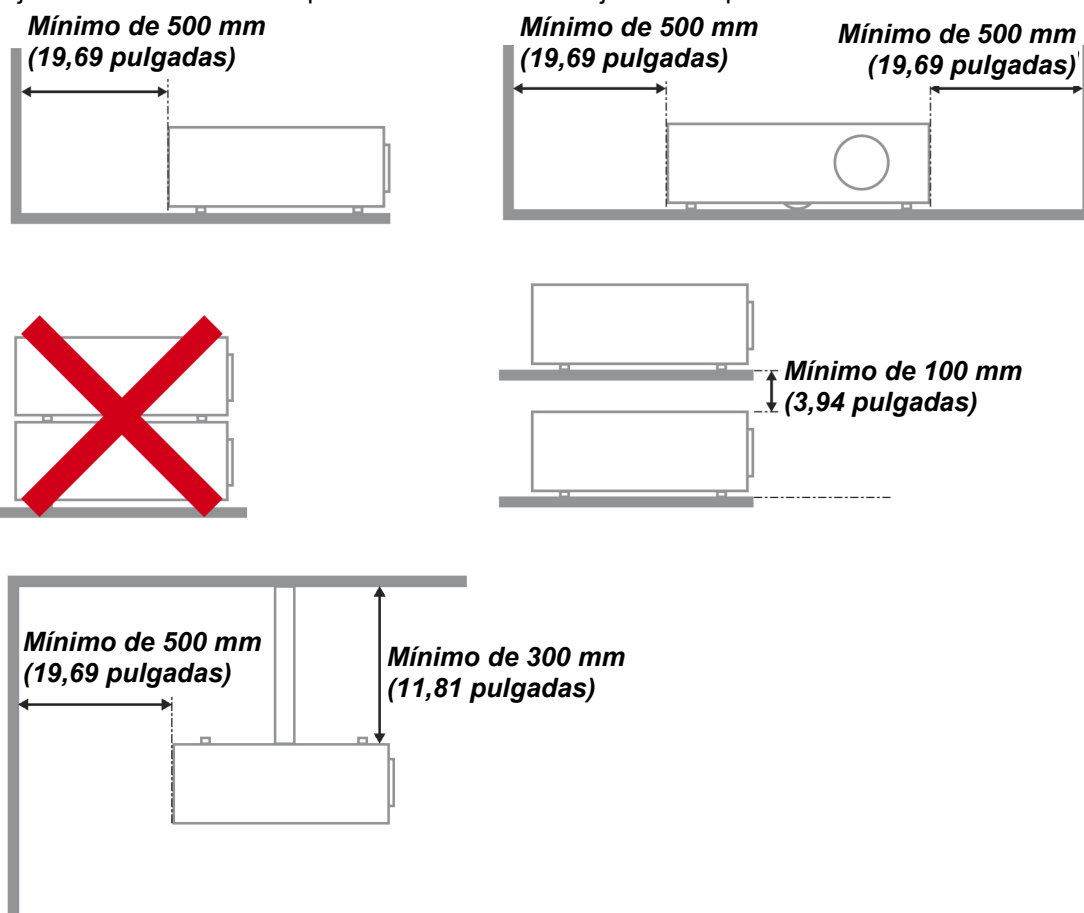

- Asegúrese de que las rejillas de toma de aire no reciclen el aire caliente de las rejillas de expulsión del aire.
- Cuando utilice el proyector en un entorno cerrado, asegúrese de que la temperatura del aire circundante dentro del recinto no supere la temperatura de funcionamiento mientras el proyector está funcionando y que las aberturas de entrada y salida de aire no están obstruidas.
- Todas las carcasas deben superar una evaluación de temperatura térmica para garantizar que el proyector no recicla el aire expulsado, ya que esta situación puede hacer que el dispositivo se apague aunque la temperatura del recinto se encuentre dentro de los márgenes de temperatura de funcionamiento.

Comprobación de la ubicación de instalación

- Para proporcionar alimentación, se debe utilizar la toma de 3 contactos para garantizar una conexión a tierra adecuada y un potencial de tierra equilibrado para todos los equipos del sistema de proyector.
- Se debe utilizar el cable de alimentación proporcionado con el proyector. En el caso de que faltara algún artículo, se puede utilizar otro cable de alimentación de 3 contactos homologado (con terminal de toma de tierra) como sustituto; sin embargo, no utilice un cable de alimentación de dos contactos.
- Verifique que la tensión sea estable, posea conexión a tierra adecuada y no exista ninguna fuga de electricidad.
- Mida el consumo total de energía, que no deberá exceder la capacidad de seguridad, y evite problemas de seguridad y cortocircuitos.
- Active el Modo altitud elevada al utilizar el proyector en áreas de gran altitud.
- Solo es posible instalar el proyector en vertical o invertido.
- Al realizar la instalación del soporte, asegúrese de que no se exceda el límite de peso y que esté asegurado de forma correcta.
- Evite realizar la instalación cerca de conductos de aire acondicionado o altavoces de graves.
- Evite realizar la instalación en ubicaciones con altas temperaturas, refrigeración insuficiente y polvorientas.
- Mantenga el producto alejado de las lámparas fluorescentes a fin de evitar averías causadas por interferencias infrarrojas
- El conector ENTRADA VGA se debe conectar al puerto ENTRADA VGA. Tenga en cuenta que se debe insertar perfectamente, con los tornillos a ambos lados totalmente apretados para garantizar la conexión correcta del cable de señal y lograr así el efecto de visualización óptimo.
- El conector ENTRADA DE AUDIO se debe conectar al puerto ENTRADA DE AUDIO y NO SE PUEDE conectar a un puerto SALIDA DE AUDIO o a otros puertos como BNC, RCA; si no sigue esta recomendación, la salida se anulará e incluso, el puerto puede resultar DAÑADO.
- Instale el proyector a una altura por encima de 200 cm a fin de evitar daños.
- El cable de alimentación y el cable de señal se deben conectar antes de proporcionar corriente al proyector. Durante el proceso de inicio y funcionamiento del proyector, NO inserte o quite el cable de señal o el cable de alimentación para no dañar el proyector.

Notas sobre la refrigeración

Salida de aire

- Asegúrese de que la salida de aire esté a 50 cm de cualquier obstrucción a fin de garantizar una refrigeración adecuada..
- La ubicación de la salida de aire no deberá ser frente a la lente de otro proyector a fin de evitar causar espejismos.
- Mantenga la salida de aire a como mínimo 100 cm de las entradas de otros proyectores.
- El proyector genera una gran cantidad de calor durante su uso. El ventilador interno disipa el calor del proyector cuando este se apaga y este proceso puede continuar durante un determinado período de tiempo. Cuando el proyector entre en el estado de MODO DE ESPERA, presione el botón de alimentación de CA para apagar el proyector y quitar el cable de alimentación. NO quite el cable de alimentación durante el proceso de apagado ya que el proyector puede resultar dañado. Tenga en cuenta también que la radiación de calor remanente también afectará a la vida de servicio del proyector. El proceso de apagado puede variar en función del modelo utilizado. En cualquier caso, asegúrese de no desconectar el cable de alimentación hasta que el proyector entre en el estado de ESPERA.

Entrada de aire

- Asegúrese de que no exista ningún objeto bloqueando la entrada de aire en un radio de 30 cm.
- Mantenga la entrada de aire alejada de otras fuentes de calor.
- Evite las áreas muy polvorientas.

Seguridad sobre la alimentación

- Utilice sólo al cable de alimentación incluido.
- No coloque nada sobre el cable de alimentación. Coloque el cable de alimentación donde no pueda ser pisado.
- Quite las pilas del mando a distancia cuando lo almacene o no lo utilice durante mucho tiempo.

Cambiar la lámpara

Cambiar la lámpara puede ser peligroso si se hace de manera incorrecta. Consulte [Cambiar la lámpara de proyección](#) en la página 63 para instrucciones claras y seguras sobre este procedimiento. Antes de cambiar la lámpara:

- Desconecte el cable de alimentación.
- Deje que la lámpara se enfríe durante una hora.



Precaución:

En raras ocasiones la lámpara se fundirá durante el funcionamiento normal y provocará que polvo o fragmentos de cristal se expulsen a través de la salida de ventilación posterior.

No inhale no toque el polvo o fragmentos de cristal. Si no sigue estas indicaciones, podrían producirse lesiones personales.

Mantenga siempre su cara alejada de las salidas de aire para que no le alcancen el gas y los fragmentos rotos de la lámpara.

Limpiar el proyector

- Desconecte el cable de alimentación antes de la limpieza. Consulte [Limpiar el proyector](#) en la página 66.
- Deje que la lámpara se enfríe durante una hora.

Avisos de regulación

Antes de instalar y utilizar el proyector, lea los avisos de regulación en la sección [Cumplimiento de la regulación](#) en la página 79.

Instrucciones de reciclado importantes:



La(s) lámpara(s) del interior de este producto contiene(n) mercurio. Este producto puede contener otros desechos electrónicos que pueden ser peligrosos si no se eliminan apropiadamente. Recicle o deseche según las leyes locales, federales o de estado. Para más información, contacte con la Alianza de Industrias Electrónicas en WWW.EIAE.ORG. Para información específica sobre el desecho de la lámpara, visite WWW.LAMPRECYCLE.ORG.

Explicación de los símbolos



DESECHO: No utilice la basura de la casa o los servicios de recogida de basura municipal para el desecho de equipos eléctricos y electrónicos. Los países de la EU requieren el uso de servicios de recogida y reciclado por separado.

Características principales

- *Unidad ligera, fácil de embalar y transportar.*
- *Compatible con la mayoría de estándares de vídeo, incluyendo NTSC, PAL y SECAM.*
- *La gran potencia de brillo permite presentaciones con luz del día o en habitaciones con luz.*
- *Soporta resoluciones de hasta UXGA a 16,7 millones de colores para ofrecer imágenes nítidas y claras.*
- *Configuración flexible que permite proyecciones frontales, traseras.*
- *Las proyecciones en la línea de visión permanecen cuadradas, con una corrección de clave avanzada para proyecciones desde ángulos.*
- *Origen de entrada detectado automáticamente.*

Acerca de este Manual

Este manual está destinado para los usuarios finales y describe cómo instalar y utilizar el proyector DLP. Donde es posible, la información relevante—como una ilustración y su descripción—ha sido guardada en una página. Este formato de impresión sirve tanto para su comodidad como para ayudar a ahorrar papel, protegiendo así el medioambiente. Se recomienda que sólo imprima las secciones importantes según sus necesidades.

Tabla de contenidos

PRIMEROS PASOS 1

CONTENIDO DEL PAQUETE 1

Accesorios estándar 1

Accesorios opcionales 1

VISTAS DE LAS PARTES DEL PROYECTOR..... 2

Vista frontera derecha 2

Vista superior—Botones del menú en pantalla (OSD) e indicadores LED..... 3

Vista posterior..... 4

Vista inferior 5

PARTES DEL MANDO A DISTANCIA 6

ALCANCE DEL MANDO A DISTANCIA 8

BOTONES DEL PROYECTOR Y DEL MANDO A DISTANCIA..... 8

Insertar las pilas del mando a distancia..... 9

CONFIGURACIÓN Y FUNCIONAMIENTO 10

ENCENDER Y APAGAR EL PROYECTOR..... 10

CONFIGURAR UNA CONTRASEÑA DE ACCESO (BLOQUEO DE SEGURIDAD) 12

AJUSTAR EL NIVEL DEL PROYECTOR 14

AJUSTAR EL ZOOM, EL ENFOQUE Y LA CLAVE 15

AJUSTAR EL VOLUMEN 15

CONFIGURACIÓN DE MENÚS EN PANTALLA (OSD)..... 16

CONTROLES DEL MENÚ OSD 16

Navegar por el OSD..... 16

CONFIGURAR EL IDIOMA OSD 17

VISTA GENERAL DEL MENÚ OSD 18

MENÚ IMAGEN 21

Característica Avanzada 22

Administrador de color..... 23

MENÚ ORDENADOR..... 24

MENÚ VÍDEO/AUDIO 25

Audio 26

MENÚ INSTALACIÓN I..... 27

Función avanzada..... 28

MENÚ INSTALACIÓN II 29

Característica Avanzada 30

Restablecer valores 39

Estado 39

DESCRIPCIÓN DE LA FUNCIÓN MULTIMEDIA..... 40

CARACTERÍSTICAS 40

MENÚ MULTIMEDIA 40

CONFIGURACIÓN MENÚ..... 41

MULTIMEDIA 41

VIVI DISPLAY 42

CONFIGURACIÓN 43

Sistema..... 43

Vídeo..... 43

Foto 44

Audio 44

WiFi 45

UTILIZACIÓN DE LA FUNCIÓN MULTIMEDIA..... 46

INSTALACIÓN DE VIVI DISPLAY 46

Requisitos de Vivi Display..... 46

Para instalar la utilidad:..... 47

REALIZACIÓN DE CONEXIONES 50

<i>Conexión de red LAN</i>	50
<i>Conexión WiFi</i>	52
<i>Conexión de un dispositivo USB</i>	54
VISUALIZACIÓN MULTIMEDIA	56
<i>Visualización de fotografías</i>	56
<i>Visualización de películas</i>	57
<i>Música</i>	58
<i>Visualizador office</i>	60
ESPECIFICACIONES DE LOS MEDIOS COMPATIBLES.....	61
FORMATOS DE FOTOGRAFÍAS COMPATIBLES	61
FORMATOS DE MÚSICA COMPATIBLES.....	61
FORMATOS DE PELÍCULA COMPATIBLES.....	62
FORMATOS DE DOCUMENTOS COMPATIBLES	62
MANTENIMIENTO Y SEGURIDAD	63
CAMBIAR LA LÁMPARA DE PROYECCIÓN	63
<i>Restablecer la lámpara</i>	65
LIMPIAR EL PROYECTOR	66
<i>Limpieza del objetivo</i>	66
<i>Limpieza de la cubierta</i>	66
UTILIZACIÓN EL BLOQUEO KENSINGTON® & UTILIZAR LA BARRA DE SEGURIDAD	67
<i>Utilizar el Bloqueo Kensington®</i>	67
<i>Utilizar la barra de seguridad</i>	67
SOLUCIÓN DE PROBLEMAS	68
PROBLEMAS COMUNES Y SOLUCIONES	68
CONSEJOS PARA LA SOLUCIÓN DE PROBLEMAS	68
LEDs DE MENSAJES DE ERROR	69
PROBLEMAS DE IMAGEN	69
PROBLEMAS DE LA LÁMPARA	70
PROBLEMAS DEL MANDO A DISTANCIA	70
PROBLEMAS DEL AUDIO	71
LLEVAR EL PROYECTOR AL SERVICIO TÉCNICO	71
PREGUNTAS Y RESPUESTAS ACERCA DE LA INTERFAZ HDMI	72
ESPECIFICACIONES	73
ESPECIFICACIONES.....	73
DISTANCIA DE PROYECCIÓN V.S. TAMAÑO DE PROYECCIÓN	74
<i>Tabla de distancias de proyección y tamaño</i>	74
TABLA DE MODO DE FRECUENCIAS	76
DIMENSIONES DEL PROYECTOR.....	78
CUMPLIMIENTO DE LA REGULACIÓN.....	79
AVISO DE LA FCC.....	79
CANADÁ	79
CERTIFICACIONES DE SEGURIDAD.....	79
APÉNDICE I.....	80
PROTOCOLO RS-232C	80

PRIMEROS PASOS

Contenido del paquete

Desembale con cuidado el proyector y compruebe si están presentes todos los elementos:

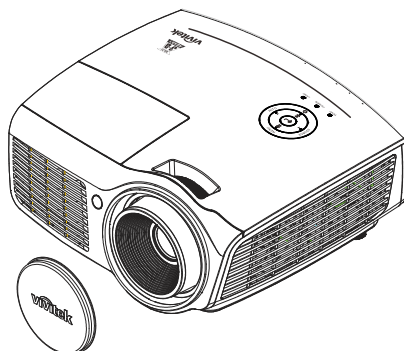

PROYECTOR DLP CON TAPA PARA LA LENTE

Accesorios estándar

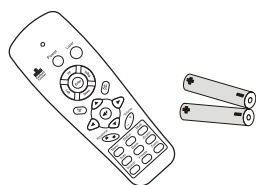

MANDO A DISTANCIA
(CON DOS PILAS AAA)

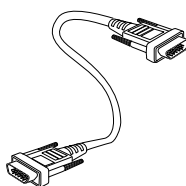

CABLE RGB

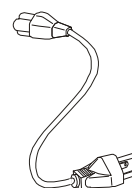

CABLE DE ALIMENTACIÓN



CD-ROM
(ESTE MANUAL DEL USUARIO)



GUÍA DE INICIO RÁPIDO



TARJETA DE GARANTÍA

Accesorios opcionales

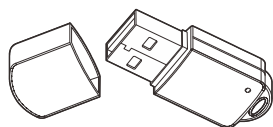

ADAPTADOR WIFI

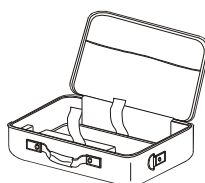

MALETÍN DE TRANSPORTE

Contacte con su distribuidor inmediatamente si falta alguno de los elementos, si parece dañado o si la unidad no funciona. Se recomienda que guarde el material de embalaje original por si necesita devolver el equipo para su reparación durante la garantía.



Precaución:

Evite utilizar el proyector en ambientes con polvo.

Vistas de las partes del proyector

Vista frontera derecha

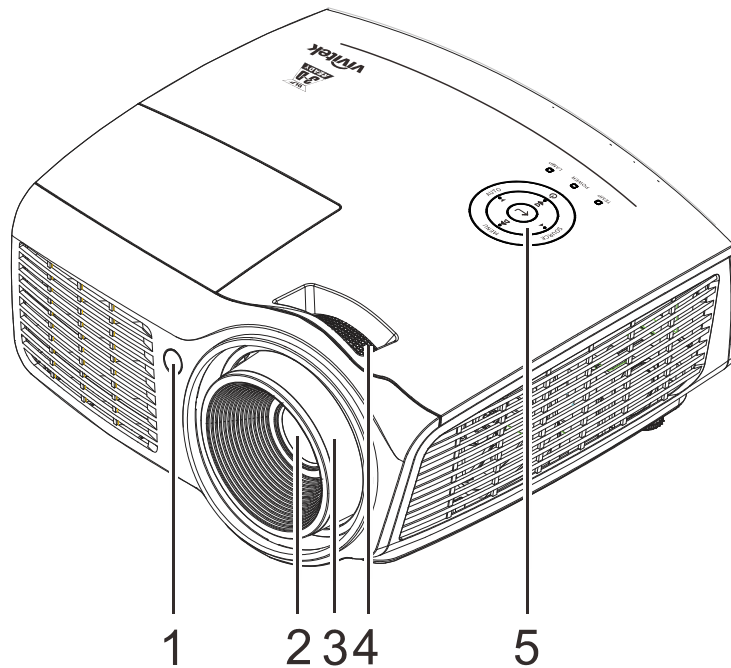

ELEMENTO	ETIQUETA	DESCRIPCIÓN	VER PÁGINA:
1.	Receptor IR	Recibe señal IR del mando a distancia	
2.	Objetivo	Objetivo de proyección	
3.	Anillo de enfoque	Enfoca la imagen proyectada	15
4.	Anillo de zoom	Amplía la imagen proyectada	
5.	Teclas de función	Vea Vista superior—Botones del menú en pantalla (OSD) e indicadores LED.	3



Importante:

Las rejillas de ventilación del proyector permiten una buena circulación del aire, que mantiene fría la lámpara del proyector. No obstruya ninguna de las rejillas de ventilación.

Vista superior—Botones del menú en pantalla (OSD) e indicadores LED

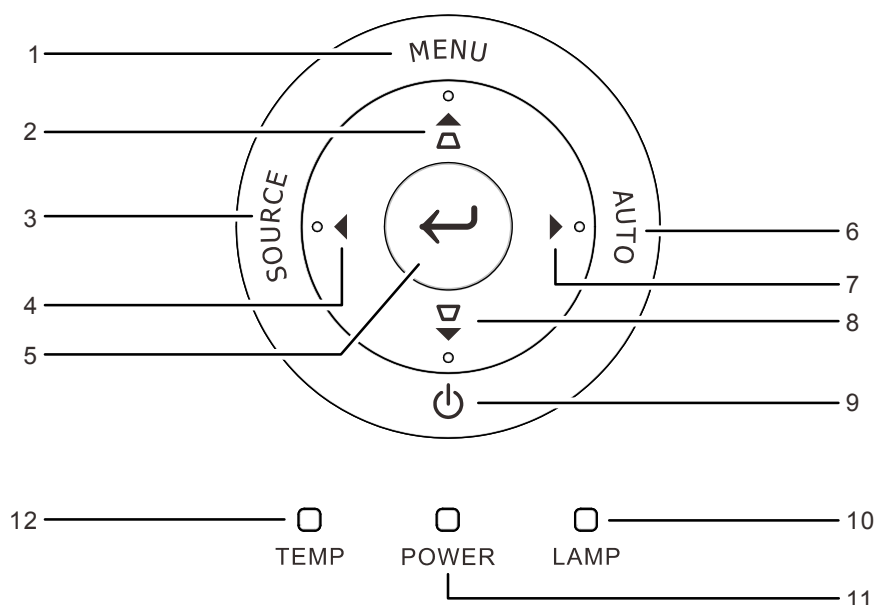

ELEMENTO	ETIQUETA	DESCRIPCIÓN	VER PÁGINA:	
1.	MENÚ	Permite abrir y cerrar los menús OSD.	16	
2.	▲ (Subir cursor) / Corrección de distorsión trapezoidal+	Permite desplazarse a través de las opciones del menú OSD y modificar su configuración. Menú rápido: Ajuste trapezoidal. En función de los medios de comunicación: Permite recorrer el menú OSD y cambiar la configuración del mismo.	16	
3.	FUENTE	Permite entrar en el menú Fuente.		
4.	◀ (Cursor Izquierda) / Volumen-	Permite desplazarse a través de las opciones del menú OSD y modificar su configuración. Menú rápido: Ajuste trapezoidal. En función de los medios de comunicación: Permite recorrer el menú OSD y cambiar la configuración del mismo.		
5.	↵ Entrar	Permite entrar en el elemento de menú OSD resaltado o confirmarlo. En función de los medios de comunicación: Permite entrar en el configuración destacadas y confirmar la configuración del mismo		
6.	AUTOMÁTICO	Permite optimizar el tamaño de la imagen, su posición y su resolución. En función de los medios de comunicación: regresar al menú Multimedia.		
7.	▶ (Cursor Derecha) / Volumen+	Permite desplazarse a través de las opciones del menú OSD y modificar su configuración. Menú rápido: Ajuste trapezoidal. En función de los medios de comunicación: Permite recorrer el menú OSD y cambiar la configuración del mismo.	16	
8.	▼ (Cursor Abajo) / Corrección de distorsión trapezoidal -	Permite desplazarse a través de las opciones del menú OSD y modificar su configuración. Menú rápido: Ajuste trapezoidal. En función de los medios de comunicación: Permite recorrer el menú OSD y cambiar la configuración del mismo.		
9.	⏻ (Botón de alimentación)	Permite encender y apagar el proyector.		
10.	LED LÁMPARA	Rojo permanente	Error de la lámpara.	69
		Parpadeo en rojo	Temperatura de la lámpara demasiado alta.	
11.	LED ALIMENTACIÓN	Verde permanente	Encendido	
		Parpadeo en verde	Sistema inicializado, refrigeración o código de error	
12.	LED TEMP	Rojo permanente	Temperatura elevada	



Vista posterior

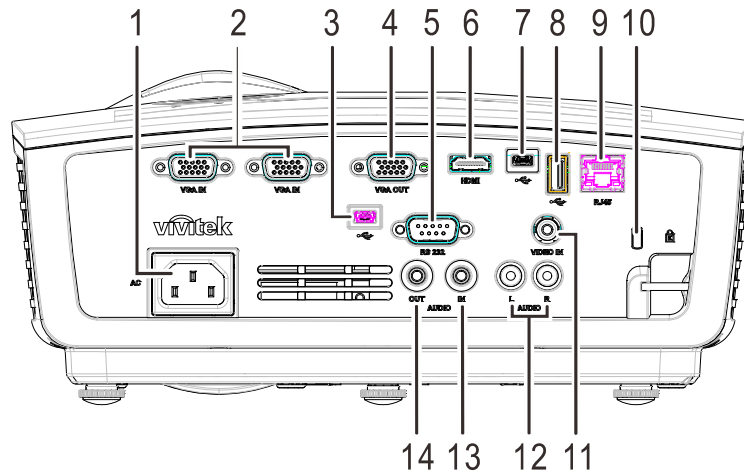

Advertencia:

Como precaución de seguridad, desconecte la alimentación del proyector y de todos los dispositivos conectados antes de realizar las conexiones.



ELEMENTO	ETIQUETA	DESCRIPCIÓN	VER PÁGINA:
1.	ENTRADA DE CA	Permite conectar el cable de ALIMENTACIÓN	10
2.	ENTRADA VGA	Permite conectar el cable RGB desde un equipo	
3.	 (USB mini B)	Sólo para el servicio de descarga de firmware del sistema. Conecte el cable USB desde un equipo. Mando a distancia IR para teclado.	
4.	SALIDA VGA	Permite conectar el cable RGB a la pantalla	
5.	RS-232C	Permite conectar el cable de puerto serie RS-232 para el mando a distancia	
6.	HDMI	Permite conectar el cable HDMI desde un dispositivo HDMI	
7.	 (USB mini A)	Permite conectar un cable USB procedente desde una computadora para la visualización multimedia.	
8.	 (USB tipo A)	Permite insertar un dispositivo USB o adaptador WIFI opcional para la visualización multimedia.	
9.	RJ-45	Permite conectar un cable LAN desde Ethernet	
10.	Bloqueo Kensington	Seguro para objetos permanentes con un sistema de cerradura Kensington®	67
11.	ENTRADA DE VÍDEO	Permite conectar el cable compuesto desde un dispositivo de vídeo	
12.	ENTRADA DE AUDIO (I y D)	Permite conectar los cables de AUDIO desde un dispositivo de audio	
13.	ENTRADA DE AUDIO	Permite conectar un cable de AUDIO desde el dispositivo de entrada	
14.	SALIDA DE AUDIO	Permite conectar un cable de AUDIO al amplificador de audio	

Vista inferior

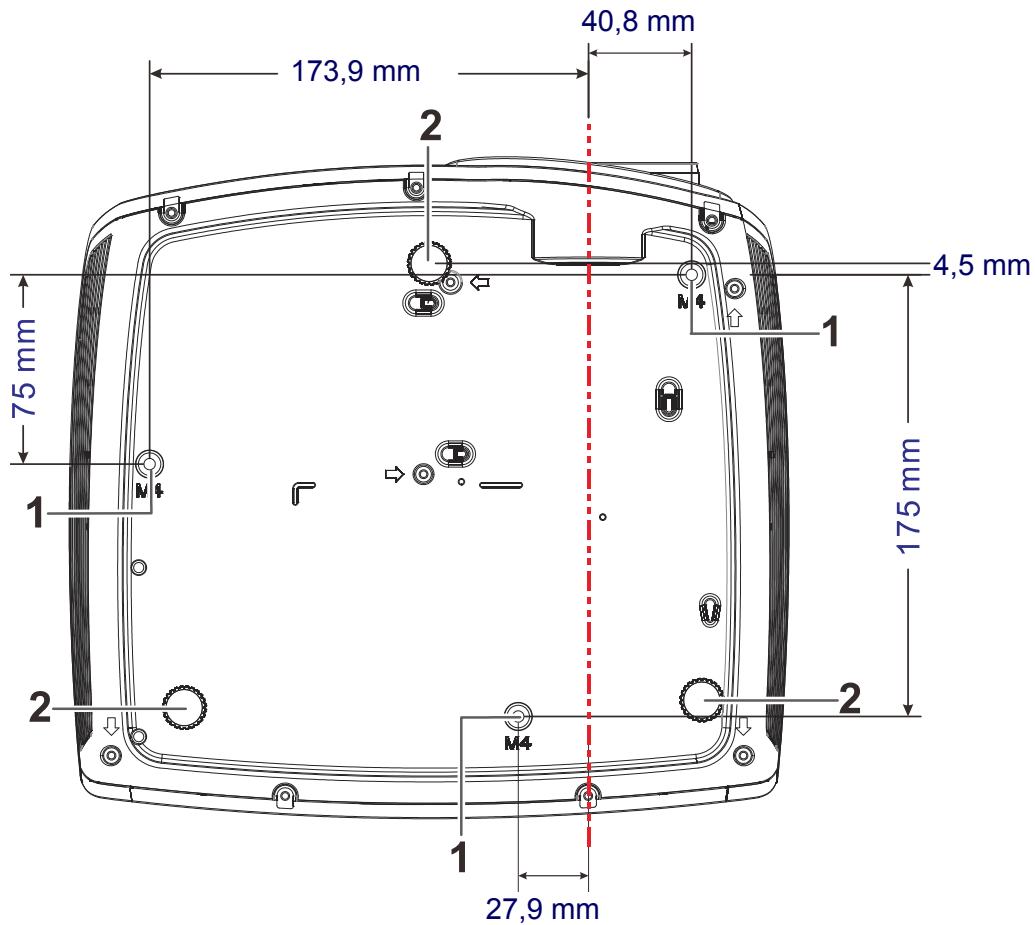

ELEMENTO	ETIQUETA	DESCRIPCIÓN	VER PÁGINA:
1.	Agujeros de soporte para techo	Contacte con su distribuidor para información sobre el montaje del proyector en un techo	
2.	Control de inclinación	Gire la palanca de ajuste para ajustar la posición del ángulo.	14

Nota:

Durante la instalación, asegúrese de utilizar solamente montajes de techo listados en UL. Para instalaciones en el techo, utilice hardware de montaje aprobado y tornillos M4 con una profundidad máxima de 12mm (0,47pulgadas). La construcción del montaje en techo debe ser de la forma y fuerza apropiadas. La capacidad de carga del montaje debe exceder al peso del equipo instalado y como medida de precaución adicional, debe ser capaz de soportar tres veces el peso del equipo (no menos de 5,15Kg) en un período de 60 segundos.

Partes del mando a distancia

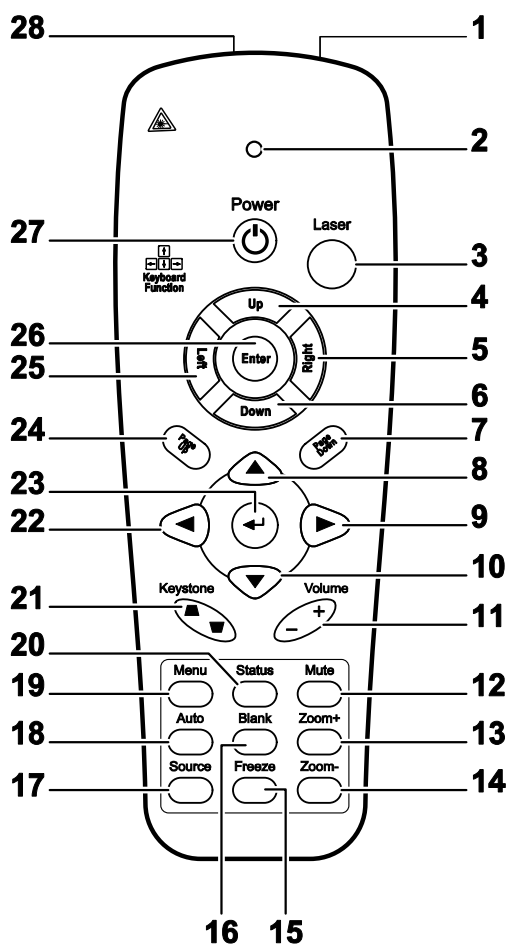

Importante:

1. Evite utilizar el proyector con luz fluorescente brillante encendida. Ciertas luces fluorescentes de alta frecuencia pueden interrumpir la operación del mando a distancia.
2. Compruebe que nada obstruye la línea entre el mando a distancia y el proyector. Si la línea entre el mando a distancia y el proyector está obstruida, puede hacer que la señal se refleje en ciertas superficies reflectantes como pantallas de proyección.
3. Los botones y teclas del proyector tienen las mismas funciones que los botones correspondientes en el mando a distancia. El manual del usuario describe las funciones basándose en el mando a distancia.

Nota:

Cumple los estándares de rendimiento FDA para productos láser, excepto en lo que se refiere a las desviaciones conforme al aviso sobre el láser n° 50, con fecha de 24 de junio de 2007.

ELEMENTO	ETIQUETA	DESCRIPCIÓN	VER PÁGINA:
1.	Transmisor IR	Transmite señales al proyector	
2.	LED de estado	Se enciende cuando se utiliza el mando a distancia	
3.	Láser	Presionar para utilizar el puntero en pantalla	
4.	Arriba	Flecha arriba cuando se conecte a través de USB a un PC	
5.	Derecha	Flecha derecha cuando se conecte a través de USB a un PC	
6.	Abajo	Flecha abajo cuando se conecte a través de USB a un PC	
7.	Av. Página	Avance de página cuando se conecte a través de USB a un PC	
8.	Cursor Arriba	Navega y cambia la configuración en el OSD	16
9.	Cursor derecho		
10.	Cursor abajo		
11.	Volumen +/-	Ajusta el volumen	15
12.	Silencio	Silencia el altavoz incorporado	
13.	Zoom+	Acercar	
14.	Zoom-	Alejar	
15.	Congelar	Congela/descongela la imagen en pantalla	
16.	Vacía	Deja la pantalla vacía	
17.	Fuente	Detecta el dispositivo de entrada	
18.	Automático	Ajuste automático de la fase, pista, tamaño y posición En función de los medios de comunicación: regresar al menú Multimedia	
19.	Menú	Abre el OSD	16
20.	Estado	Abre el menú de Estado del OSD (el menú sólo se abre si se detecta un dispositivo de entrada)	39
21.	Keystone superior/inferior	Corrige el efecto de imagen trapezoidal (parte superior / inferior más ancha)	15
22.	Cursor izquierdo	Navega y cambia la configuración en el OSD	16
23.	Entrar	Cambia la configuración en el OSD	
24.	Re. Página	Retrocede la página cuando se conecte a través de USB a un PC	
25.	Izquierda	Flecha izquierda cuando se conecte a través de USB a un PC	
26.	Entrar	Tecla Entrar cuando se conecte a través de USB a un PC	
27.	Power	Enciende o apaga el proyector	10
28.	Láser	Utilícelo como puntero de pantalla. NO APUNTAR A LOS OJOS.	



Precaución:

Si utiliza controles o ajustes o realiza otros procedimientos distintos a los aquí especificados, puede quedar expuesto a luz láser peligrosa.

Alcance del mando a distancia

El mando a distancia utiliza la transmisión por infrarrojos para controlar al proyector. No es necesario apuntar con el mando directamente al proyector. Suponiendo que no está sujetando el mando de forma perpendicular a los laterales o la parte posterior del proyector, el mando funcionará bien dentro de un radio de unos 7 metros (23 pies) y 15 grados sobre o bajo el nivel del proyector. Si el proyector no responde al mando a distancia, muévelo un poco más cerca.

Botones del proyector y del mando a distancia

El proyector se puede utilizar mediante el mando a distancia o los botones que se encuentran en la parte superior de aquél. Todas las operaciones se pueden realizar con el mando a distancia, excepto la función del panel de botones; sin embargo, los botones del proyector tienen un uso limitado.

Insertar las pilas del mando a distancia

1. Quite la tapa del compartimiento para la batería deslizando la tapa en la dirección de la flecha.

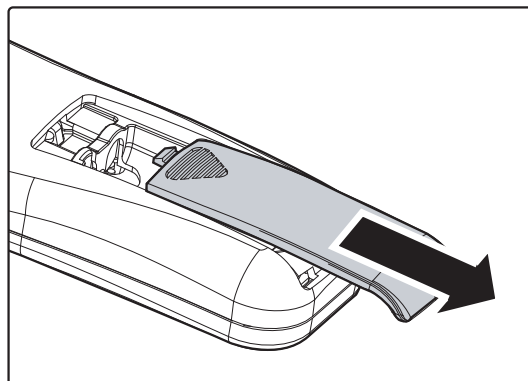

2. Inserte la batería con el positivo mirando hacia arriba.

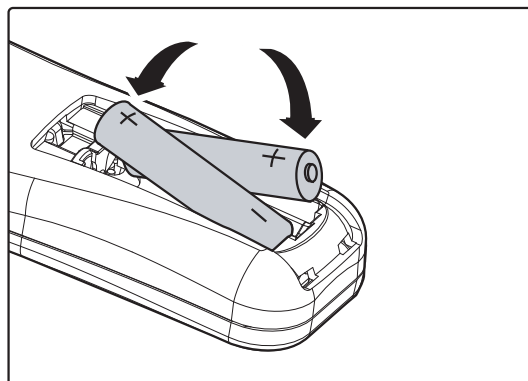

3. Vuelva a colocar la tapa.

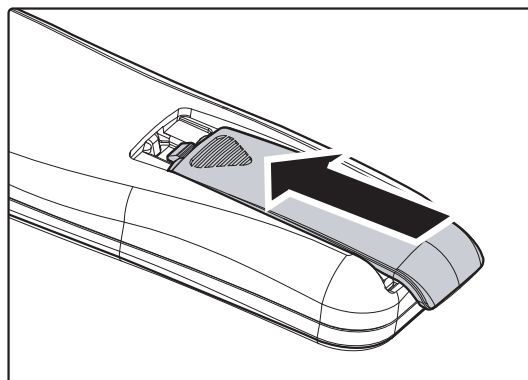

Precaución:

1. Utilice sólo pilas AAA (pilas alcalinas recomendadas).
2. Deseche las pilas usadas según las ordenanzas locales.
3. Quite las pilas cuando no utilice el proyector durante mucho tiempo.

CONFIGURACIÓN Y FUNCIONAMIENTO

Encender y apagar el proyector

1. Conecte el cable de alimentación al proyector. Conecte el otro extremo en una toma de corriente. A continuación, el indicador LED de **ALIMENTACIÓN**  del proyector se iluminará.

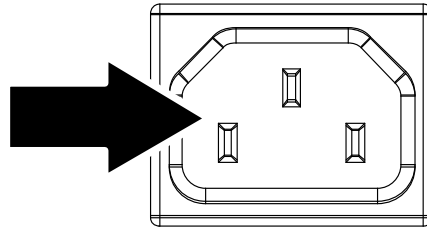

2. Encienda los dispositivos conectados.

3. Asegúrese de que el LED **ALIMENTACIÓN** no parpadea. A continuación, presione el botón de **ALIMENTACIÓN**  para encender el proyector.

Aparecerá la pantalla emergente y se detectarán los dispositivos conectados.

Consulte [Configurar una contraseña de acceso \(bloqueo de seguridad\)](#) en la página 12 si tiene el bloqueo de seguridad activado.



4. Si conecta más de un dispositivo de entrada, presione el botón **Fuente** y utilice ▲▼ para cambiar entre los dispositivos.
(Componente es soportado a través del adaptador RGB a COMPONENTE.)

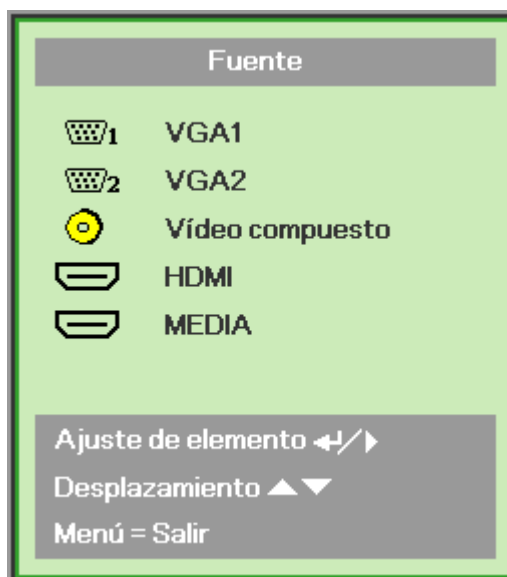

- VGA1/VGA2: RGB analógico
- Vídeo compuesto: Vídeo compuesto tradicional
- HDMI: Interfaz multimedia de alta definición
- MEDIA: conector multimedia

5. Cuando aparezca el mensaje “Apagar? / Vuelva a pulsar **Power**”, presione el botón **ALIMENTACIÓN**. El proyector se apagará.



Precaución:

1. Asegúrese de quitar la tapa del objetivo antes de arrancar el proyector.
2. No desenchufe el cable de alimentación hasta que el LED de ALIMENTACIÓN deje de parpadear, lo que indica que el proyector se ha enfriado.

Configurar una contraseña de acceso (bloqueo de seguridad)

Puede utilizar los cuatro botones (flechas) para ajustar una contraseña y evitar el uso no autorizado del proyector. Cuando está activada, la contraseña deberá introducirse tras encender el proyector. (Consulte [Navegar por el OSD](#) en la página 16 y [Configurar el idioma OSD](#) en la página 17 para ayuda sobre el uso de los menús OSD).



Importante:

Guarde la contraseña en un lugar seguro. Sin la contraseña no podrá utilizar el proyector. Si pierde la contraseña, contacte con su vendedor para información sobre borrar la contraseña.

1. Presione el botón **MENÚ** para abrir el menú OSD.
2. Presione el botón del cursor ◀▶ para entrar en el menú **Instalación I** y, a continuación, presione el botón del cursor ▲▼ para seleccionar **Avanzada**.



3. Presione el botón del cursor ▲▼ para seleccionar **Bloqueo de seguridad**.
4. Presione el botón del cursor ◀▶ para activar o desactivar la función de bloqueo de seguridad.

Aparecerá automáticamente un cuadro de diálogo de contraseña.



5. Puede utilizar los botones del cursor ▲▼◀▶ bien en el teclado o en el mando a distancia IR para introducir la contraseña. Puede utilizar una combinación incluyendo las mismas flechas cinco veces, pero no menos de cinco.

Presione los botones del cursor en cualquier orden para ajustar la contraseña. Presione el botón **MENÚ** para salir del cuadro de diálogo.

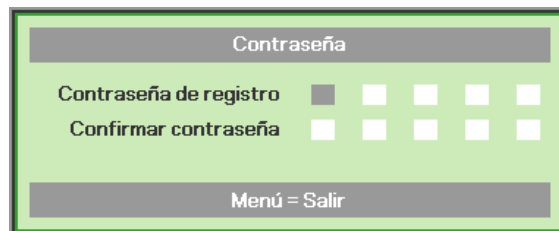

6. Cuando el usuario presione la tecla de encendido aparecerá el menú de confirmación de contraseña si el **Bloqueo de seguridad** está activado. Escriba la contraseña en el orden establecido según el paso 5. En caso de haber olvidado la contraseña, contacte con el centro de servicio. El centro de servicio validará al propietario y ayudará a restablecer la contraseña.



Ajustar el nivel del proyector

Tenga en cuenta lo siguiente cuando configure el proyector:

- *La mesa o estante del proyector debería estar nivelada y ser robusta.*
- *Coloque el proyector para que esté perpendicular a la pantalla.*
- *Compruebe que los cables estén en un lugar seguro. Podría tropezar con ellos.*

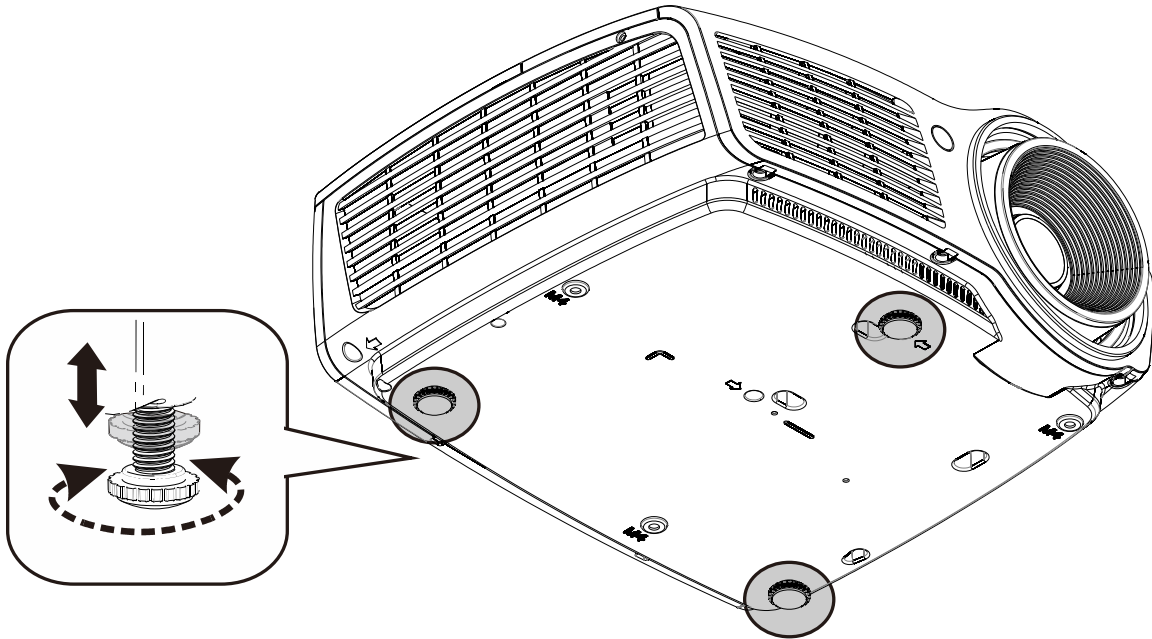

Para ajustar el ángulo de la imagen, gire el control de inclinación a la derecha o a la izquierda hasta alcanzar el ángulo deseado.

Ajustar el zoom, el enfoque y la clave

1. Utilice el control **Zoom de imagen** (solamente en el proyector) para ajustar el tamaño de la imagen proyectada y el tamaño de la pantalla **B**.

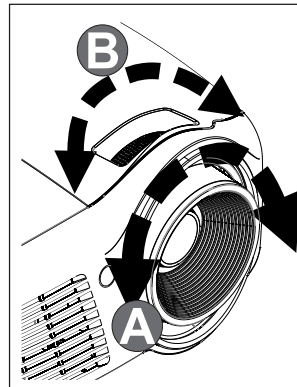

2. Utilice el control **Enfoque de imagen** (solamente en el proyector) para dar más nitidez a la imagen proyectada **A**.

3. Utilice los botones **KEYSTONE** del mando a distancia para corregir el efecto de trapecio de la imagen (parte superior o inferior más ancha).

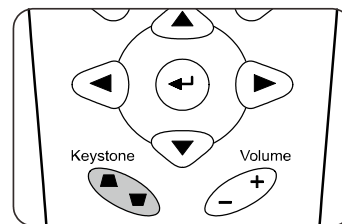

4. El control de clave aparece en la pantalla.



Ajustar el volumen

1. Presione los botones **Volumen +/-** en el mando a distancia. El control de volumen aparece en la pantalla.

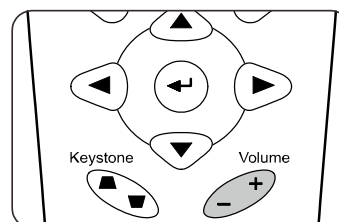

2. Presione el botón **SILENCIO** para apagar el volumen.



CONFIGURACIÓN DE MENÚS EN PANTALLA (OSD)

Controles del menú OSD

El proyector tiene un OSD que le permite realizar ajustes en la imagen y cambiar diferentes configuraciones.

Navegar por el OSD

Puede utilizar los botones de cursor del mando a distancia para desplazarse por el menú OSD y realizar cambios en el mismo.

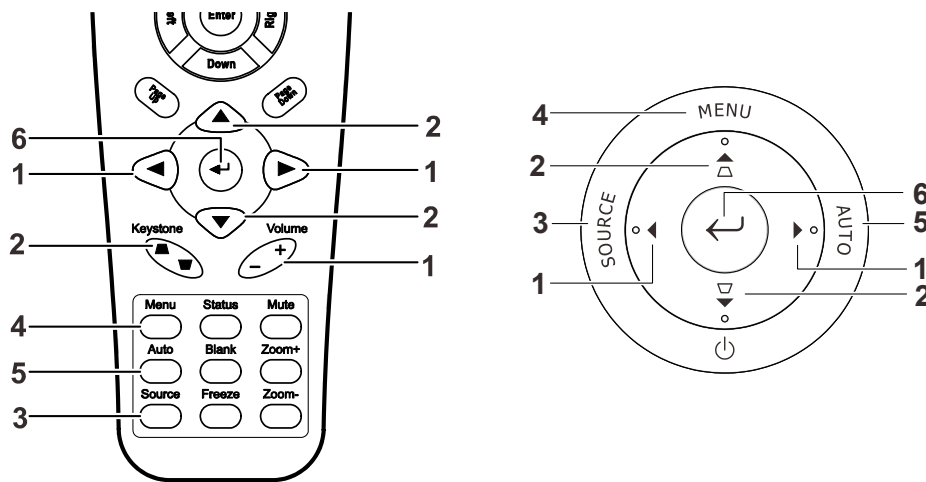

1. Para entrar en el OSD, presione el botón **MENÚ**.
2. Hay cinco menús. Presione el botón del cursor ◀▶ para moverse por los menús.
3. Presione el botón del cursor ▲▼ para subir y bajar en un menú.
4. Presione ◀▶ para cambiar los valores de la configuración.
5. Presione **MENÚ** para cerrar el OSD o salir de un submenú.



Nota:

Dependiendo de la fuente de vídeo, no todos los elementos del OSD estarán disponibles. Por ejemplo, los elementos **Posición Horizontal/Vertical** del menú **Ordenador** sólo pueden modificarse cuando está conectado a un PC. Los elementos no disponibles no pueden accederse y cambian a gris.

Configurar el idioma OSD

Ajuste el idioma del OSD según sus preferencias antes de continuar.

1. Presione el botón **MENÚ**. Presione el botón del cursor ◀▶ para navegar a Instalación I.



2. Presione el botón del cursor ▲▼ hasta que **Idioma** sea resaltado.

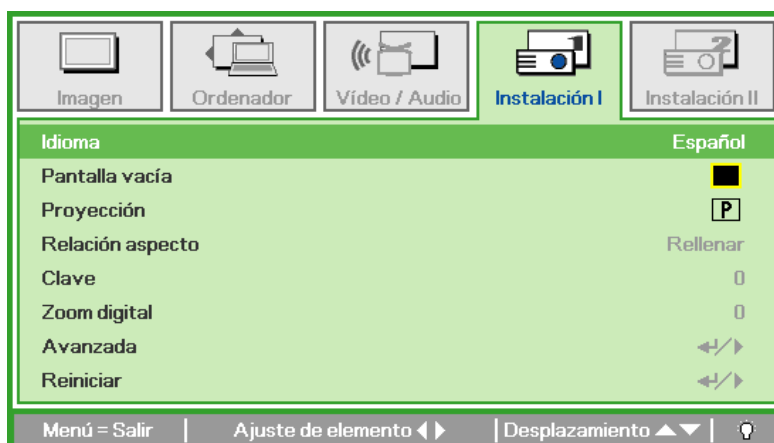

3. Presione el botón del cursor ◀▶ hasta que el idioma deseado sea resaltado.
4. Presione el botón **MENÚ** dos veces para cerrar el OSD.

Vista general del menú OSD

Utilice la siguiente ilustración para buscar una configuración rápidamente o determinar el rango de una configuración.

MENÚ PRINCIPAL	SUBMENÚ	CONFIGURACIÓN		
Imagen	Modo Pantalla	Presentación, Brillo, Juegos, Película, TV, sRGB, Pizarra y Usuario		
	Color brillante	0~10		
	Brillo	0~100		
	Contraste	0~100		
	Nitidez	0~31		
	Gamma	PC, MAC, Vídeo, Gráfico y ByN		
	Avanzada	Espacio de color	Automático, RGB, YCbCr e YPbPr	
		Temperatura color	Fría, Normal y Cálida	
		Administrador de color	Rojo	matiz, saturación y ganancia.
			Verde	matiz, saturación y ganancia.
			Azul	matiz, saturación y ganancia.
			Cian	matiz, saturación y ganancia.
			Magenta	matiz, saturación y ganancia.
	Amarillo		matiz, saturación y ganancia.	
Blanco	Rojo, Verde y Azul			
Restablecer				
Ordenador	Posición hori	-5~5		
	Posición ver	-5~5		
	Frecuencia	0~31		
	Pista	-5~5		
	Imagen automática			
Vídeo y audio	AGC de vídeo	Desactivado y Activado		
	Saturación vídeo	0~100		
	Tinte vídeo	0~100		
	Modo película	Automático y Desactivado		
	Sobrescaneo vídeo	Desactivado y Activado		
	Closed Captioning	Desactivado y Activado		
	Audio	Volumen	0~8	
		Silencio	Desactivado y Activado	
Restablecer				

MENÚ PRINCIPAL	SUBMENÚ	CONFIGURACIÓN		
Instalación I	Idioma	English, Français, Deutsch, Español, Português, 简体中文, 繁體中文, Italiano, Norsk, Svenska, Nederlands, Русский, Polski, Suomi, Ελληνικά, 한국어, Magyar, Čeština, العربية y Türkçe		
	Pantalla vacía	Negro, Rojo, Verde, Azul y Blanco		
	Proyección	Frontal, Posterior, Techo, Posterior + Techo		
	Relación de aspecto	Rellenar, 4:3, 16:9, Formato Cine y Nativa		
	Clave	-40~40		
	Zoom digital	-10~10		
	Avanzada	Bloqueo de seguridad	Desactivado y Activado	
		Color de la pared	Desactivado, Amarillo claro, Rosa, Verde claro, Azul y Pizarra	
		Temporizador de presentación	Temporizador	Desactivado y Activado
			Período de temporizador	1-60
			Restablecer temporizador	
		Identificador del proyector	0~98	
		Patrón de prueba	Ninguno, Rampas RGB, Barras de color, Barras de escalera, Tablero de ajedrez, Cuadrícula, Líneas horizontales, Líneas verticales, Rampa horizontal, Rampa vertical y Blanco	
		Bloqueo teclado	Desactivado y Activado	
Restablecer				

MENÚ PRINCIPAL	SUBMENÚ	CONFIGURACIÓN		
Instalación II	Fuente automática	Desactivado y Activado		
	Apagado automático (min)	0~180		
	Encendido automático	Desactivado y Activado		
	Velocidad del ventilador	Normal y Alta		
	Modo lámpara	Estándar y Aumento		
	Avanzada	Configuración menú OSD	Posición de menú	Centro, Bajo, Arriba, Izquierda y Derecha
			Menú translúcido	0%, 25%, 50%, 75%, 100%
			Visualización menú	10~20
		Prueba periféricos	Prueba del mando a distancia	
			Prueba de color	
			Prueba de botones	
			Prueba de USB	
		Restab horas lámp.		
		Modo bajo consumo	Activado o Desactivado	
		3D	3D	Desactivado, DLP-Link y nVidia
			Invertir sincronización 3D	Activado o Desactivado
		Red	Estado de red	Desconectar y Conectar
			DHCP	Desactivado y Activado
			Dirección IP	0~255, 0~255, 0~255, 0~255
			Máscara de subred	0~255, 0~255, 0~255, 0~255
	Puerta de Enlace		0~255, 0~255, 0~255, 0~255	
	DNS		0~255, 0~255, 0~255, 0~255	
	Aplicar			
	Restablecer valores			
	Estado	Fuente activa		
		Información de vídeo		
		Horas de la lámpara (Estándar y Aumento)		

Menú Imagen

Presione el botón **MENÚ** para abrir el menú **OSD**. Presione el botón del cursor ◀▶ para ir al **Menú Imagen**. Presione el botón del cursor ▲▼ para subir y bajar por el menú **Imagen**. Presione ◀▶ para cambiar los valores de la configuración.



ELEMENTO	DESCRIPCIÓN
Modo de pantalla	Presione el botón del cursor ◀▶ para ajustar el modo de pantalla.
Color brillante	Presione el botón del cursor ◀▶ para ajustar el valor de Color brillante.
Brillo	Presione el botón del cursor ◀▶ para ajustar el brillo de la pantalla.
Contraste	Presione el botón del cursor ◀▶ para ajustar el contraste de la pantalla.
Nitidez	Presione el botón del cursor ◀▶ para ajustar la nitidez de la pantalla.
Gamma	Presione el botón del cursor ◀▶ para ajustar la corrección de gamma de la pantalla.
Avanzada	Presione ◀ (Entrar) / ▶ para entrar en el menú Avanzada. Consulte la Característica Avanzada en la página 22.
Reiniciar	Presione ◀ (Entrar) / ▶ para restablecer toda la configuración a sus valores predeterminados.

Característica Avanzada

Presione el botón **MENÚ** para abrir el menú **OSD**. Presione ◀▶ para ir al menú **Imagen**. Presione ▼▲ para ir al menú **Avanzada** y luego presione **Entrar** o ▶. Presione ▼▲ para subir y bajar en el menú **Avanzada**.



ELEMENTO	DESCRIPCIÓN
Espacio de color	Presione el botón del cursor ◀▶ para ajustar el espacio de color.
Temperatura color	Presione el botón del cursor ◀▶ para ajustar la temperatura del color.
Administrador de color	Presione ◀ (Entrar) / ▶ para entrar en el menú administrador de color. Consulte la página 23 para más información acerca del <i>Administrador de color</i> .

Administrador de color

Presione ◀ (Entrar) / ▶ para entrar en el submenú **Administrador de color**.



ELEMENTO	DESCRIPCIÓN
Rojo	Seleccionar para entrar en el Administrador de color rojo. Presione los botones ◀▶ para ajustar Matiz, Saturación y Ganancia.
Verde	Seleccionar para entrar en el Administrador de color verde. Presione los botones ◀▶ para ajustar Matiz, Saturación y Ganancia.
Azul	Seleccionar para entrar en el Administrador de color azul. Presione los botones ◀▶ para ajustar Matiz, Saturación y Ganancia.
Cian	Seleccionar para entrar en el Administrador de color cian. Presione los botones ◀▶ para ajustar Matiz, Saturación y Ganancia.
Magenta	Seleccionar para entrar en el Administrador de color magenta. Presione los botones ◀▶ para ajustar Matiz, Saturación y Ganancia.
Amarillo	Seleccionar para entrar en el Administrador de color amarillo. Presione los botones ◀▶ para ajustar Matiz, Saturación y Ganancia.
Blanco	Seleccionar para entrar en el Administrador de color blanco. Presione los botones ◀▶ para ajustar Rojo, Verde y Azul.

Menú Ordenador

Presione el botón **MENÚ** para abrir el menú **OSD**. Presione el botón del cursor ◀▶ para ir al menú **Ordenador**. Presione el botón del cursor ▲▼ para subir y bajar por el menú Ordenador. Presione ◀▶ para cambiar los valores de la configuración.



ELEMENTO	DESCRIPCIÓN
Posición hor	Presione el botón del cursor ◀▶ para ajustar la posición de la pantalla a la izquierda o derecha.
Posición ver	Presione el botón del cursor ◀▶ para ajustar la posición de la pantalla arriba o abajo.
Frecuencia	Presione el botón del cursor ◀▶ para ajustar el reloj de muestreo A/D.
Pista	Presione el botón del cursor ◀▶ para ajustar el punto de muestreo A/D.
Imagen automática	Presione ◀ (Entrar) / ▶ para ajustar automáticamente fase, pista, tamaño y posición.

Menú Vídeo/Audio

Presione el botón **MENÚ** para abrir el menú **OSD**. Presione el botón del cursor ◀▶ para ir al menú **Vídeo/Audio**. Presione el botón del cursor ▲▼ para moverse arriba y abajo en el menú **Vídeo/Audio**. Presione ◀▶ para cambiar los valores de la configuración.

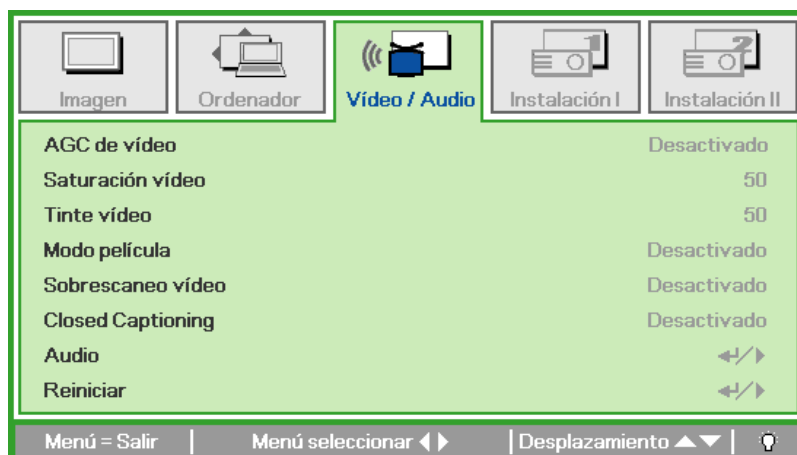

ELEMENTO	DESCRIPCIÓN
AGC de vídeo	Presione los botones ◀▶ para activar o desactivar el Control automático de la ganancia para la fuente de vídeo.
Saturación vídeo	Presione los botones ◀▶ para ajustar la saturación del vídeo.
Tinte vídeo	Presione los botones ◀▶ para ajustar el tinte/matiz del vídeo.
Modo película	Presione los botones ◀▶ para seleccionar un modo de película diferente.
Sobrescaneo vídeo	Presione los botones ◀▶ para activar o desactivar el sobrescaneo de vídeo.
Closed Captioning	Presione los botones ◀▶ para habilitar o deshabilitar los subtítulos.
Audio	Presione ◀ (Entrar) / ▶ para entrar en el menú Audio. Consulte Audio en la página 26.
Reiniciar	Presione ◀ (Entrar) / ▶ para restablecer toda la configuración a sus valores predeterminados.

Nota:

Puede que el vídeo se entrecorte cuando reproduzca vídeo entrelazado. Para evitar esto, abra el menú Vídeo / Audio y ajuste la característica Modo película.

Audio

Presione ◀ (Entrar) / ▶ para entrar en el submenú **Audio**.



ELEMENTO	DESCRIPCIÓN
Volumen	Presione los botones ◀▶ para ajustar el nivel de volumen del audio.
Silencio	Presione los botones ◀▶ para activar o desactivar el altavoz.

Menú Instalación I

Presione el botón **MENÚ** para abrir el menú **OSD**. Presione el botón del cursor ◀▶ para ir al menú **Instalación I**. Presione el botón del cursor ▲▼ para moverse arriba y abajo en el menú **Instalación I**. Presione ◀▶ para cambiar los valores de la configuración.



ELEMENTO	DESCRIPCIÓN
Idioma	Presione el botón del cursor ◀▶ para seleccionar el menú en una ubicación diferente.
Pantalla vacía	Presione el botón del cursor ◀▶ para seleccionar un color diferente para la pantalla vacía.
Proyección	Presione el botón del cursor ◀▶ para elegir entre dos métodos de proyección.
Relación aspecto	Presione el botón del cursor ◀▶ para ajustar la relación de aspecto del vídeo.
Clave	Presione el botón del cursor ◀▶ para ajustar la clave en la pantalla.
Zoom digital	Presione el botón del cursor ◀▶ para ajustar el menú Zoom digital.
Avanzada	Presione ◀ (Entrar) / ▶ para entrar en el menú Avanzada. Consulte el capítulo Característica Avanzada en la página 30.
Reiniciar	Presione ◀ (Entrar) / ▶ para restablecer toda la configuración a sus valores predeterminados (excepto Idioma y Bloqueo de seguridad).

Función avanzada

Presione el botón **Menú** para abrir el menú **OSD**. Presione ◀▶ para desplazarse al menú **Instalación I**. Presione ▲▼ para desplazarse al menú **Avanzada** y, a continuación, presione **Entrar** o ▶. Presione ▲▼ para desplazarse hacia arriba y hacia abajo por el menú **Avanzada**. Presione ◀▶ para cambiar los valores de la configuración.



ELEMENTO	DESCRIPCIÓN
Bloqueo de seguridad	Presione el botón del cursor ◀▶ para habilitar o deshabilitar la función de bloqueo de seguridad.
Color de la pared	Presione el botón del cursor ◀▶ para seleccionar una opción de color de pared diferente.
Temporizador de presentación	Presione ◀ (Entrar) / ▶ para entrar en el menú Presentación. Consulte el capítulo Función avanzada en la página 28.
ID de Proyector	Presione los botones del cursor ◀▶ para ajustar un identificador de proyector de dos dígitos comprendido entre 0 y 98.
Patrón de prueba	Presione el botón de cursor ◀▶ para seleccionar el patrón de prueba interno.
Bloqueo teclado	Presione el botón del cursor ◀▶ para habilitar por deshabilitar el funcionamiento de los botones del teclado.

Temporizador de presentación

La función Temporizador de presentación puede indicar el tiempo de la presentación en la pantalla para ayudar a administrar mejor el tiempo cuando se realizan presentaciones.

Presione ◀ (Entrar) / ▶ para entrar en el submenú **Temporizador de presentación**.

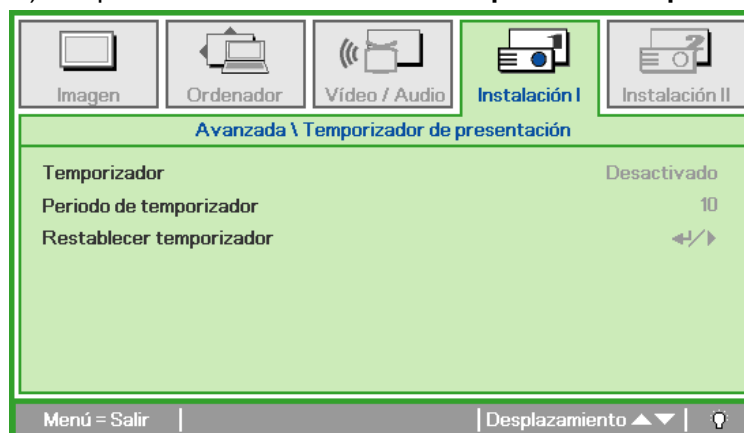

ELEMENTO	DESCRIPCIÓN
Temporizador	Presione el botón del cursor ◀▶ para habilitar o deshabilitar la función de temporizador de presentación.
Periodo de temporizador	Presione el botón del cursor ◀▶ para ajustar el periodo de temporizador de la pantalla.
Restablecer temporizador	Presione ◀ (Entrar) / ▶ para restablecer el contador del temporizador de presentación.

Menú Instalación II

Presione el botón **MENÚ** para abrir el menú **OSD**. Presione el botón del cursor ◀▶ para ir al menú **Instalación II**. Presione el botón del cursor ▲▼ para moverse arriba y abajo en el menú Instalación II.



ELEMENTO	DESCRIPCIÓN
Fuente automática	Presione el botón del cursor ◀▶ para activar o desactivar la detección automática de la fuente.
Apagado automático (min)	Presione el botón del cursor ◀▶ para activar o desactivar el apagado automático de la lámpara cuando no hay señal.
Encendido automático	Presione el botón del cursor ◀▶ para activar o desactivar el encendido automático cuando hay alimentación AC.
Velocidad del ventilador	Presione el botón del cursor ◀▶ para cambiar entre las velocidades de ventilador Normal y Alta. Nota: Es recomendable seleccionar una velocidad alta en áreas donde la temperatura, la humedad o la altitud sea elevada (1500 metros/4921 pies).
Modo lámpara	Presione el botón del cursor ◀▶ para seleccionar el modo de la lámpara para un brillo mayor o menor para alargar la vida de la lámpara.
Avanzada	Presione ◀ (Entrar) / ▶ para entrar en el menú Avanzada. Consulte la Característica Avanzada en la página 30.
Restablecer valores	Presione ◀ (Entrar) / ▶ para restaurar todos los elementos a sus valores de fábrica.
Estado	Presione ◀ (Entrar) / ▶ para para entrar en el menú estado. Consulte la página 39 para más información sobre Estado .

Característica Avanzada

Presione el botón **MENÚ** para abrir el menú **OSD**. Presione ◀▶ para ir al menú **Instalación II**. Presione ▲▼ para ir al menú **Avanzada** y luego presione **Entrar** o ▶. Presione ▲▼ para subir o bajar en el menú **Avanzada**. Presione ◀▶ para cambiar los valores de configuración.



ELEMENTO	DESCRIPCIÓN
Configuración menú OSD	Presione ◀ (Entrar) / ▶ para entrar en el menú de configuración OSD. Consulte la página 31 para más información sobre Configuración menú OSD .
Prueba periféricos	Presione ◀ (Entrar) / ▶ para entrar en el menú Prueba periféricos. Consulte la página 31 para más información sobre la Prueba periféricos .
Restab horas lámp.	Tras volver a colocar la lámpara, este elemento debería restaurarse. Consulte la página 32 para más información sobre Restab horas lámp. .
Modo bajo consumo	Presione ◀▶ para activar o desactivar el Modo de bajo consumo.
3D	Presione ◀ (Entrar) / ▶ para entrar en el menú 3D. Consulte la página 33 para obtener más información sobre la 3D configuración.
Red	Presione ◀ (Entrar) / ▶ para entrar en el menú Red. Consulte la página 34 para obtener más información sobre Red .

Nota:

Si desea disfrutar de la función 3D, habilite primero la opción de Reproducción de películas en 3D que encontrará en el menú Disco 3D de su dispositivo DVD.

Configuración menú OSD

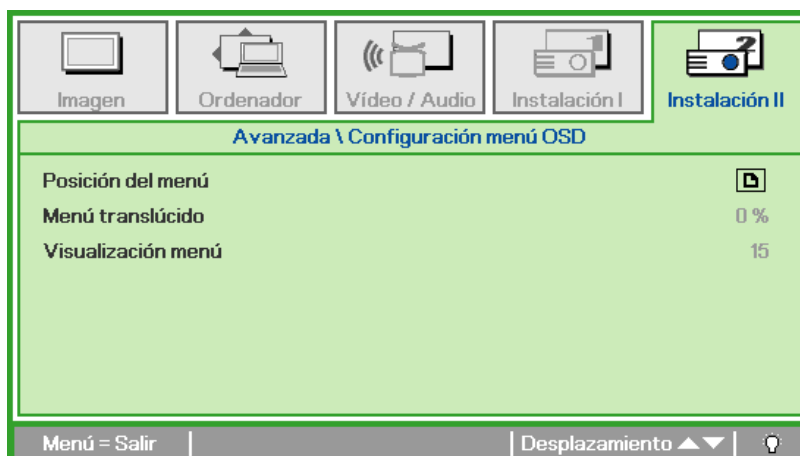

ELEMENTO	DESCRIPCIÓN
Posición del menú	Presione el botón ◀▶ para seleccionar una ubicación diferente para el OSD.
Menú translúcido	Presione el botón ◀▶ para seleccionar el nivel de transparencia del fondo del OSD.
Visualización menú	Presione el botón ◀▶ para seleccionar el tiempo para el OSD.

Prueba periféricos

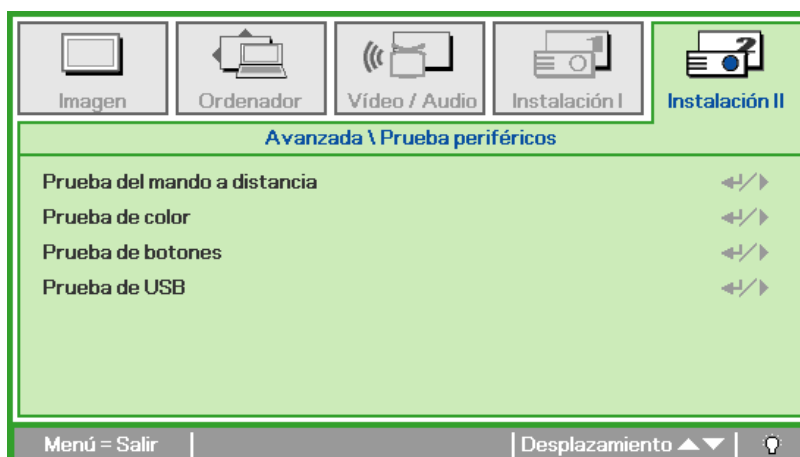

ELEMENTO	DESCRIPCIÓN
Prueba del mando a distancia	Presione ◀ (Entrar) / ▶ para realizar un diagnóstico al mando a distancia IR.
Prueba de color	Presione ◀ (Entrar) / ▶ para seleccionar diferentes colores en la pantalla.
Prueba de botones	Presione ◀ (Entrar) / ▶ para probar el botón del teclado.
Prueba de USB	Presione ◀ (Entrar) / ▶ para probar la conexión USB con el PC conectado.

Restab horas lámp.



Consulte [Restablecer la lámpara](#) en la página [65](#) para restablecer el contador de horas de la lámpara.

3D

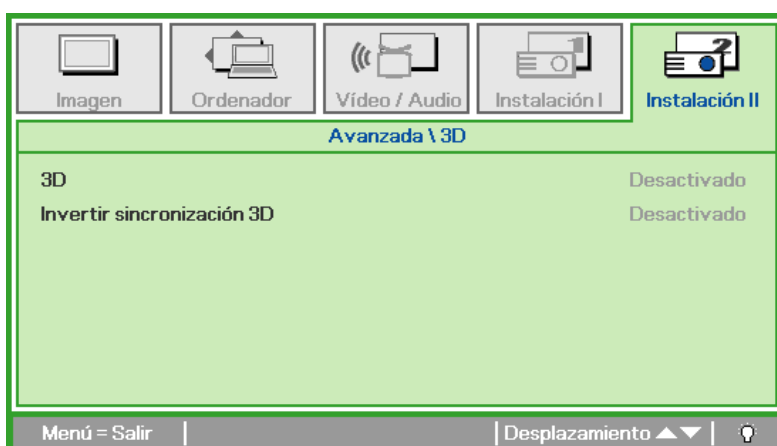

ELEMENTO	DESCRIPCIÓN
3D	Presione el botón del cursor ◀▶ para seleccionar un modo 3D diferente.
Invertir sincronización 3D	Presione el botón del cursor ◀▶ para habilitar o deshabilitar la función Invertir sincronización 3D.

Nota:

1. El elemento de menú OSD 3D está atenuado si no hay una fuente 3D apropiada. Esta es la configuración predeterminada.
2. Cuando el proyector está conectado a una fuente 3D adecuada, el elemento de menú OSD 3D está habilitado para poder seleccionarlo.
3. Utilice gafas 3D para ver una imagen 3D.
4. Necesita contenido 3D procedente de un DVD 3D o un archivo multimedia 3D.
5. Es necesario habilitar la fuente 3D (cierto tipo de contenido de DVD 3D puede tener la función de selección de activación y desactivación 3D).
6. Necesita unas gafas 3D de tipo DLP Link o de obturador 3D IR. Con gafas de obturador 3D IR, es necesario instalar un controlador en su PC y conectar un emisor USB.
7. El modo 3D del menú OSD necesita coincidir con el tipo de gafas (DLP Link o 3D IR).
8. Encender las gafas. Las gafas normalmente tienen un conmutador de encendido y apagado. Cada tipo de gafas tiene sus propias instrucciones de configuración. Siga las instrucciones de configuración incluidas con las gafas para finalizar el proceso de configuración.

Nota:

Dado que cada tipo de gafas (gafas de enlace DLP o de obturador IR) tiene sus propias instrucciones de configuración, siga las indicaciones correspondientes para finalizar el proceso de configuración.

Red



ELEMENTO	DESCRIPCIÓN
Estado de red	Muestra el estado de conexión de la red.
DHCP	Presione ◀▶ para activar o desactivar DHCP. Nota: si opta por desactivar DHCP, complete los campos Dirección IP, Máscara de subred, Puerta de enlace y DNS.
Dirección IP	Escriba una dirección IP válida si DHCP se desactiva.
Máscara de Subred	Escriba una máscara de subred válida si DHCP se desactiva.
Puerta de Enlace	Escriba una dirección de puerta de enlace válida si DHCP se desactiva.
DNS	Escriba un nombre DNS válido si DHCP se desactiva.
Aplicar	Presione ↵ (Entrar) / ▶ para confirmar la configuración.

Para simplificar y facilitar el uso, el proyector proporciona diversas funciones de interconexión en red y administración remota.

La función LAN/RJ45 del proyector a través de una red, permite la administración remota: configuración de encendido y apagado, brillo y contraste. Asimismo, información de estado del proyector, como: fuente de vídeo, sonido-silencio, etc.

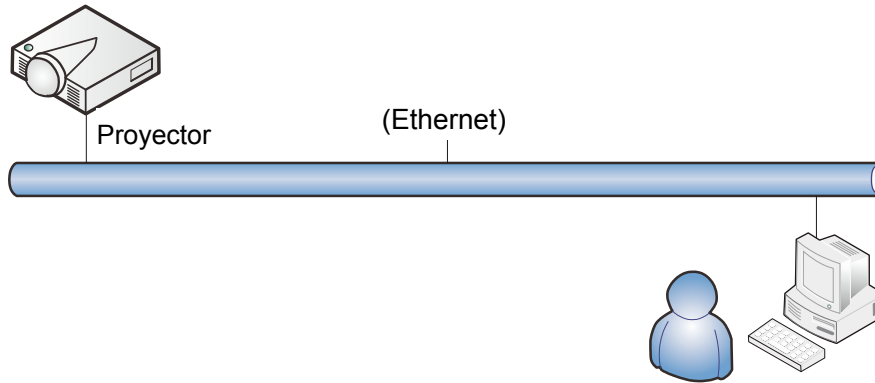

LAN_RJ45

1. Conecte un cable RJ45 a los puertos RJ45 del proyector y a su PC (o equipo portátil).

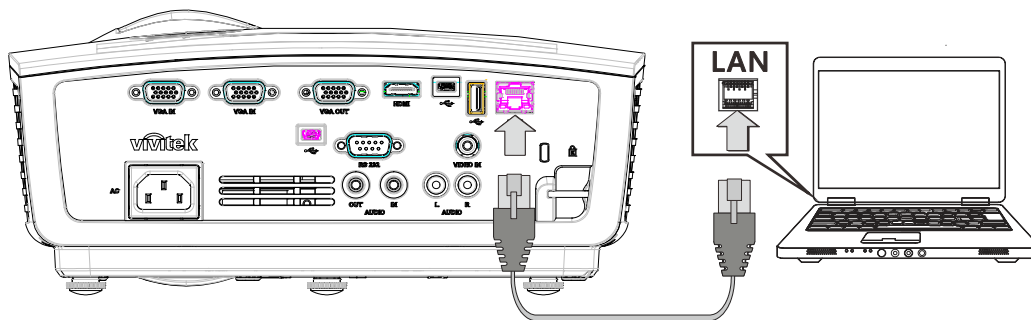

2. En el equipo (portátil), seleccione **Inicio** → **Panel de control** → **Conexiones de red**.

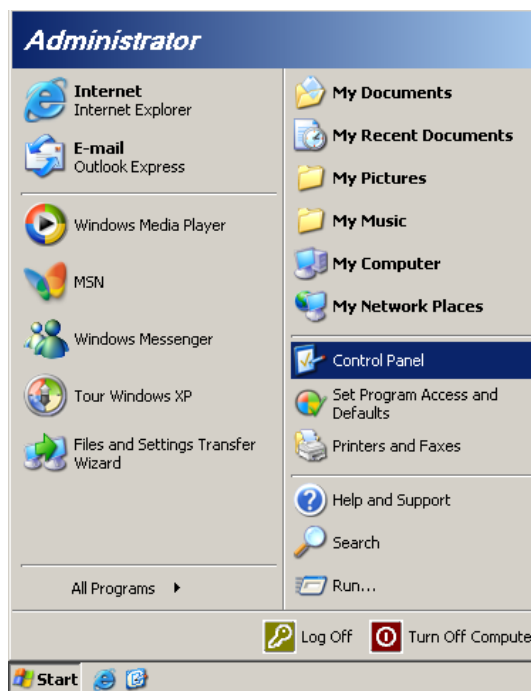

- Haga clic con el botón secundario en **Conexión de área local** y seleccione **Propiedades**.

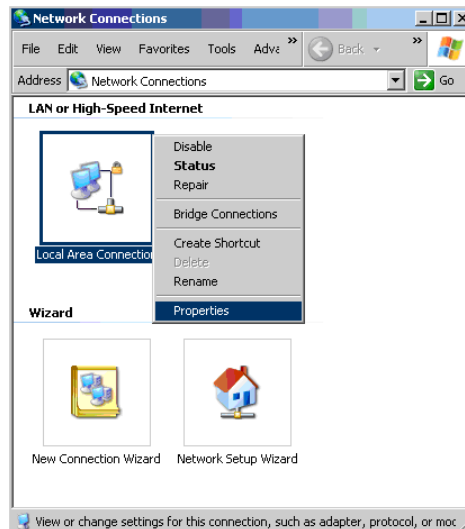

- En la ventana **Propiedades**, seleccione la ficha **General** y elija **Protocolo de Internet (TCP/IP)**.
- Haga clic en **Propiedades**.

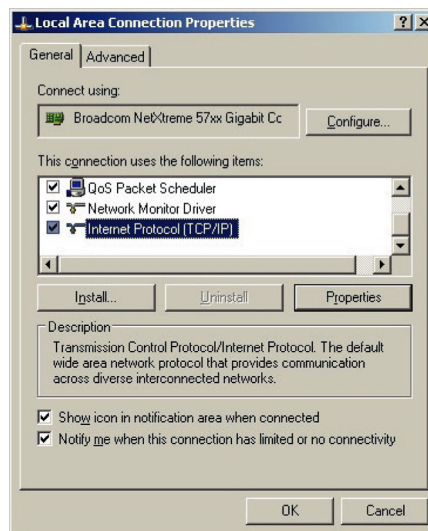

- Haga clic en **Utilizar la siguiente dirección IP**, rellene la dirección IP y la máscara de subred y haga clic en **Aceptar**.

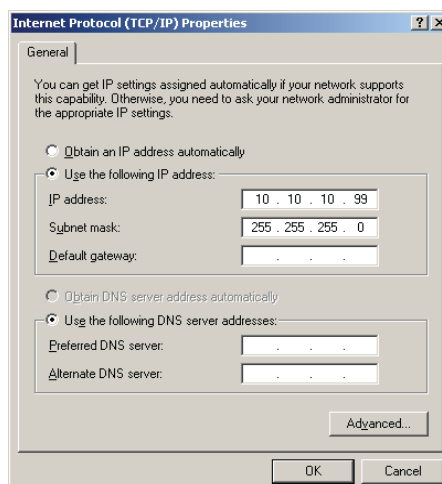

7. Presione el botón **Menú** del proyector.
8. Seleccione **Instalación II** → **Avanzado** → **Red**.
9. Después de entrar en **Red**, especifique lo siguiente:
 - ▶ DHCP: Desactivado
 - ▶ Dirección IP: 10.10.10.10
 - ▶ Máscara de subred: 255.255.255.0
 - ▶ Puerta de enlace: 0.0.0.0
 - ▶ Servidor DNS: 0.0.0.0
10. Presione **↵** (Entrar) / **▶** para confirmar la configuración.
Abra un navegador Web
(por ejemplo, Microsoft Internet Explorer con Adobe Flash Player 9.0 o superior).

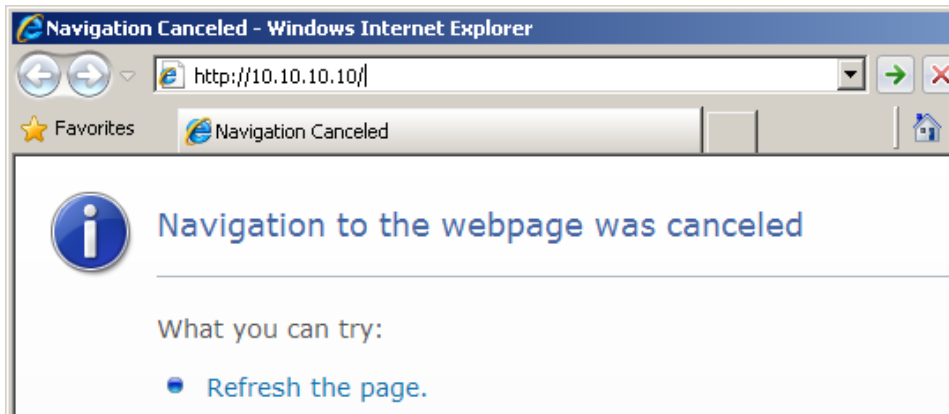

11. En la barra de direcciones, escriba la dirección IP 10.10.10.10.
12. Presione **↵** (Entrar) / **▶**.

El proyector se habrá configurado para administración remota. La función LAN/RJ45 muestra lo siguiente.



Expansion Options

The screenshot shows a web-based configuration interface for a projector. It is divided into several sections:

- Crestron Control:** Includes input fields for IP Address, IP ID, and Control Port, with a 'Control Set' button below.
- Projector:** Includes input fields for Projector Name (PJ01), Location (RM01), and Assigned To (Sir), with a 'Set' button below.
- Network Config:** Features a checkbox for 'DHCP Enabled' (unchecked), and input fields for IP Address (10.10.10.10), Subnet Mask (255.255.255.0), Default Gateway (0.0.0.0), and DNS Server (0.0.0.0), with a 'Net Set' button below.
- User Password:** Includes a checkbox for 'Usr Enabled' (unchecked), and input fields for Password and Confirmed, with a 'Usr Set' button below.
- Admin Password:** Includes a checkbox for 'Adm Enabled' (unchecked), and input fields for Password and Confirmed, with an 'Adm Set' button below.

At the bottom center, there is a 'Tools Exit' button.

CATEGORÍA	ELEMENTO	LONGITUD DE ENTRADA
Control Crestron	Dirección IP	14
	Id. de dirección IP	3
	Puerto	5
Proyector	Nombre del proyector	10
	Ubicación	10
	Asignado a	10
Configuración de la red	DHCP (habilitado)	(N/D)
	Dirección IP	15
	Máscara de Subred	15
	Puerta de enlace predeterminada	15
	Servidor DNS	15
Contraseña del usuario	Habilitada	(N/D)
	Nueva contraseña	15
	Confirmar	15
Contraseña de administración	Habilitada	(N/D)
	Nueva contraseña	15
	Confirmar	15

Para obtener más información, visite <http://www.crestron.com>.

Restablecer valores

Presione el botón del cursor ▲ ▼ para moverse arriba y abajo en el menú **Instalación II**. Seleccione el submenú **Restablecer valores** y presione ◀ (Entrar) / ▶ para restablecer todos los elementos del menú a sus valores predeterminados de fábrica (excepto Idioma y Bloqueo de seguridad).

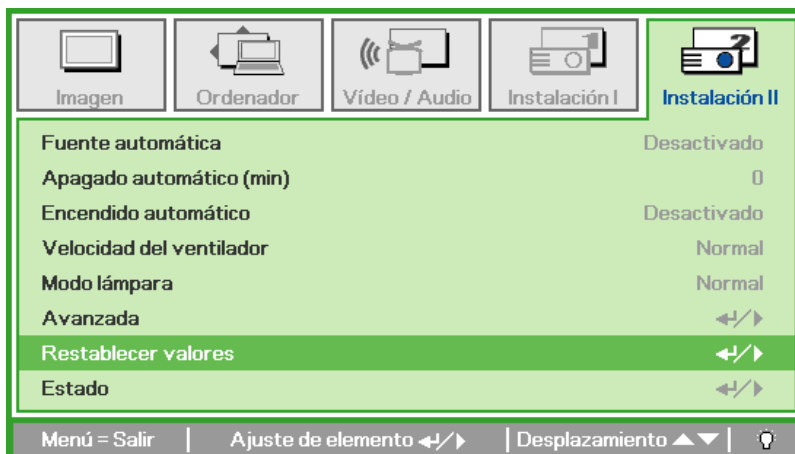

Estado

Presione el botón del cursor ▲ ▼ para moverse arriba y abajo en el menú **Instalación II**. Seleccione el submenú **Instalación II** y presione ◀ (Entrar) / ▶ para entrar en el submenú **Estado**.

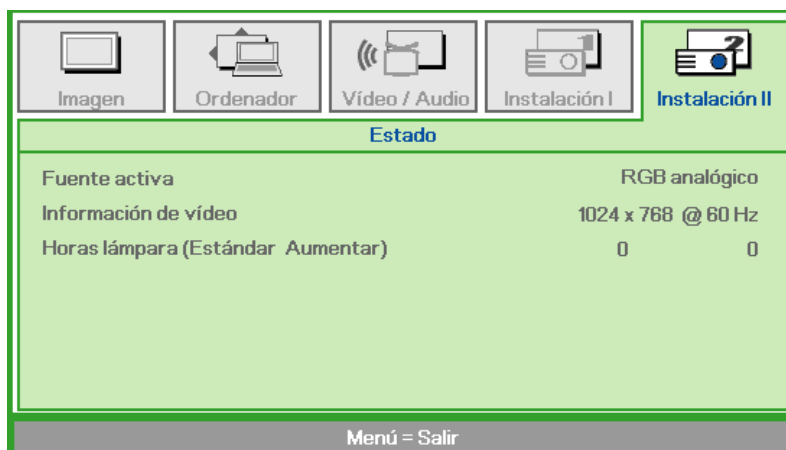

ELEMENTO	DESCRIPCIÓN
Fuente activa	Muestra la fuente activada.
Información de vídeo	Muestra la información de resolución/vídeo para la fuente RGB y el estándar de color para la fuente de Vídeo.
Horas lámpara	Se muestra la información de horas de uso de la lámpara. (Estándar Aumentar)

DESCRIPCIÓN DE LA FUNCIÓN MULTIMEDIA

Características

El software multimedia está diseñado para proporcionar un extraordinario rendimiento de visualización desde una unidad USB, la memoria interna del proyector o la conexión de red (LAN/WiFi). La función de USB "plug-and-play" le permite proyectar contenido sin la necesidad de una PC. Además, puede transferir archivos al almacenamiento de la memoria incorporada del proyector para una mayor portabilidad.

Menú Multimedia

La utilidad multimedia permite la visualización de los siguientes elementos a través del equipo de sobremesa:

- Visualización de películas
- Reproducción de archivos de audio
- Visualización de fotografías
- Visualización de documentos

Multimedia

El reproductor multimedia permite que sea cómodo y sencillo reproducir audio, video, imágenes y documentos insertando directamente un dispositivo USB en el proyector o accediendo a la memoria interna del proyector.

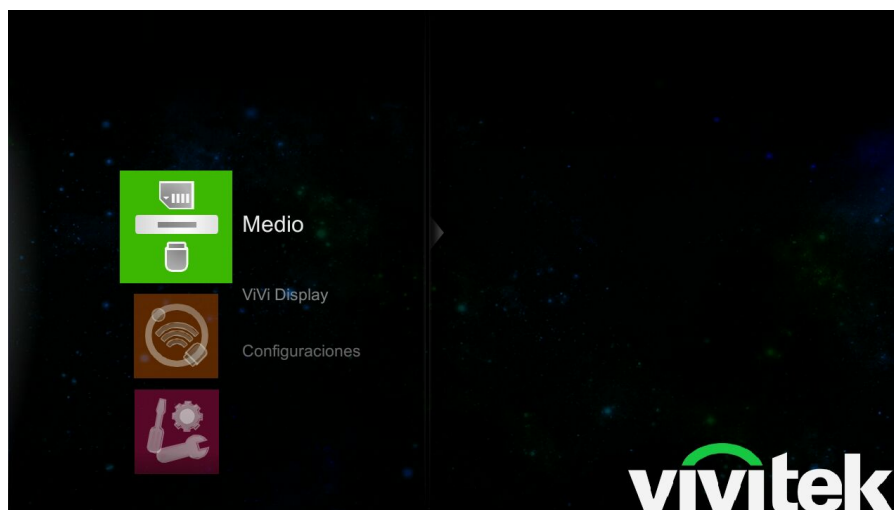

ELEMENTO	DESCRIPCIÓN
Fotografía	Permite la visualización de fotografías y ofrece la funcionalidad de presentación. Formatos compatibles: JPEG, JPG y BMP
Película	Permite reproducir archivos de películas. Formatos compatibles: AVI, MKV, TS, DAT, VOD, MPG, MPEG, MOV, MP4 y WMV.
Música	Permite reproducir archivos de audio. Formatos compatibles: MP1, MP2, MP3, WMA, OGG, ADPCM-WAV, PCM-WAV y AAC.
Visor de Office	Permite visualizar archivos de documentos. Formatos compatibles: Microsoft® Word 97-2007 (DOC), PowerPoint 97-2007 (PPT) y Excel 97-2007 (XLS); Adobe® Acrobat Reader (PDF); archivos de texto (TXT).

Vivi Display

ViVi Display proporciona una interactividad sencilla entre la PC y el proyector a fin de mejorar la experiencia multimedia. Mediante la utilización de esta herramienta, puede proyectar el escritorio de la PC en la pantalla a través de una conexión de red LAN o WiFi.

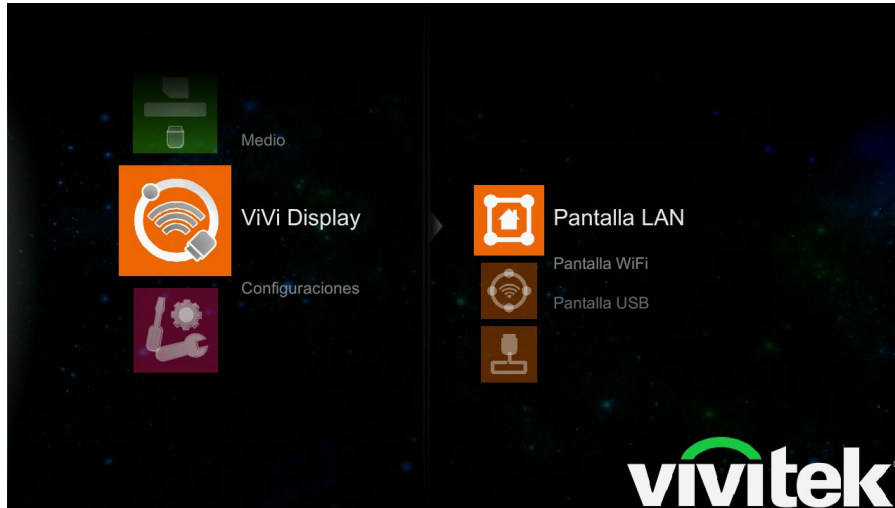

ELEMENTO	DESCRIPCIÓN
Pantalla LAN	Conexión del proyector con una red. La función Visualización de LAN le permite visualizar la pantalla de su PC a través de la red LAN.
Pantalla WiFi	El proyector transmite un SSID que le permite conectarse con su PC. La pantalla de la PC puede proyectarse utilizando ViVi Display a través de WiFi.
Pantalla USB	Conexión del proyector a una PC a través de un cable USB. La pantalla de la PC puede proyectarse utilizando ViVi Display a través de WiFi.

Configuración

El menú Configuración le permite realizar cambios en la configuración para las funciones de sistema, video, fotografía y audio en el proyector.

Sistema



ELEMENTO	DESCRIPCIÓN
Versión	Versión del software multimedia. Sólo información.
Idioma	Presione ◀ y presione ▲ ▼ para seleccionar el idioma deseado en el centro del menú.
Actualización	Actualización del software multimedia.

Vídeo



ELEMENTO	DESCRIPCIÓN
Relación de pantalla	Presione ◀▶ para ajustar la relación de aspecto de Video.
Repeat Mode	Presione ◀▶ para ajustar el modo de repetición.
Reproducción automática	Presione ◀▶ para activar o desactivar la reproducción automática al encender.

Foto



ELEMENTO	DESCRIPCIÓN
Relación de pantalla	Presione ◀▶ y presione ▲ ▼ para ajustar la relación de aspecto de Fotografía.
Slideshow	Presione ◀▶ para activar o desactivar la presentación al reproducir fotografías.
Duración de presentación	Presione ◀▶ y presione ▲ ▼ para ajustar el intervalo de tiempo de la presentación.

Audio

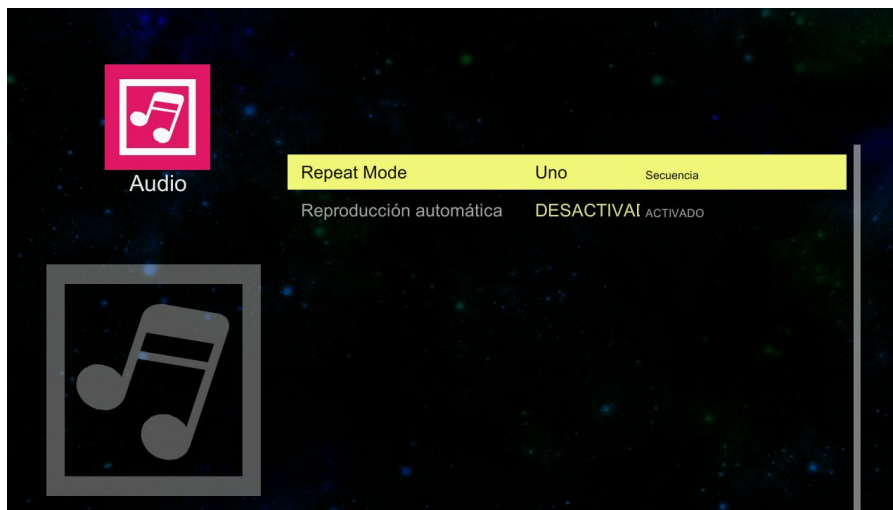

ELEMENTO	DESCRIPCIÓN
Repeat Mode	Presione ◀▶ para ajustar el modo de repetición.
Reproducción automática	Presione ◀▶ para activar o desactivar la reproducción automática al encender.

WiFi

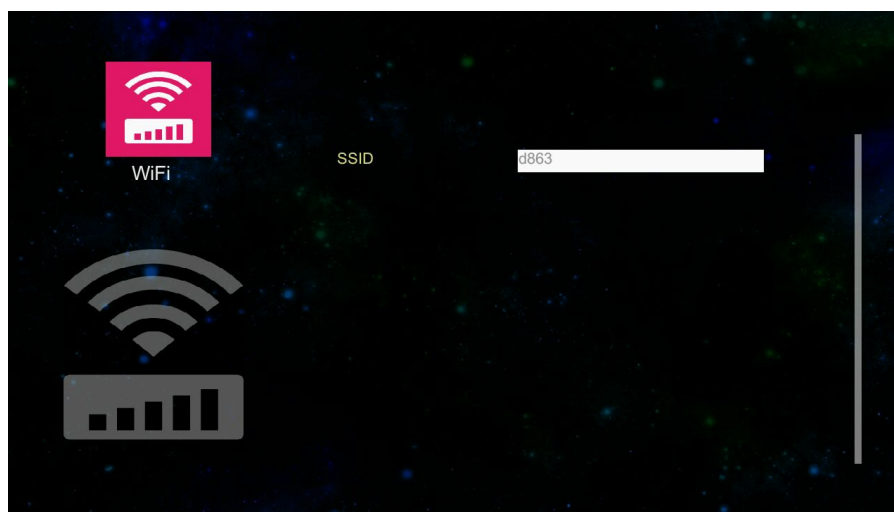

ELEMENTO	DESCRIPCIÓN
SSID	Presione ← y presione ▲ ▼ ◀ ▶ para ajustar el SSID. Presione Auto para salir de la pantalla de configuración.

UTILIZACIÓN DE LA FUNCIÓN MULTIMEDIA

Instalación de Vivi Display

Antes de que pueda comenzar a utilizar la utilidad multimedia, necesitará instalar la utilidad por primera vez en la PC. Siga las instrucciones en pantalla para realizar la instalación. Una vez que esté instalada, el icono de la utilidad multimedia está disponible en la PC para acceder a la utilidad.

Requisitos de Vivi Display

PROCESADOR	Intel/AMD Dual Core de 2 GHz o superior (ATOM no compatible)
TARJETA GRÁFICA	Tarjeta gráfica Intel, nVIDIA o AMD con memoria VRAM de 64 MB o más
SISTEMA OPERATIVO	Windows XP Professional SP3, Vista SP3, Windows 7 SP2
DRAM	DDR de 1 GB
WiFi	802.11n

Nota:

Se requieren derechos de administrador en la PC para instalar el software.

Para instalar la utilidad:

Conecte un extremo del cable USB (tipo "A") a la PC y el otro extremo (USB mini A) al proyector.

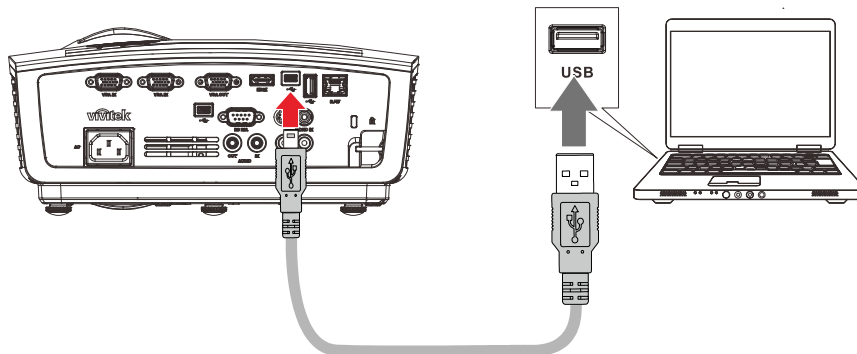

Haga clic en Inicio -> Equipo* para abrir una ventana de explorador.

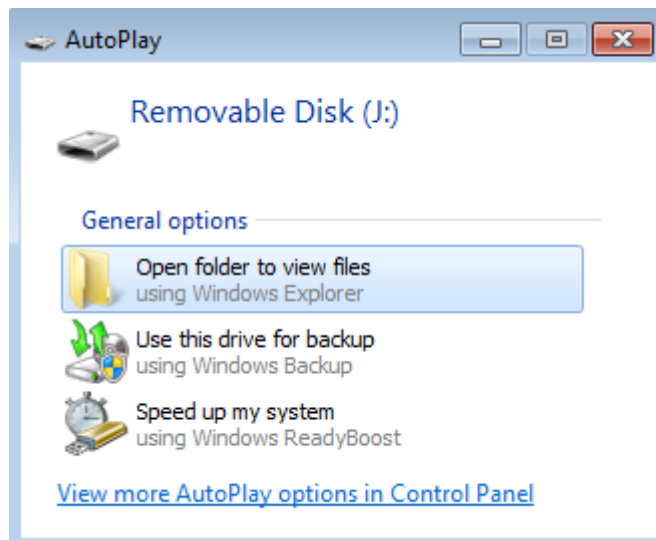

Se crean tres **discos extraíbles**. Busque el archivo **ViviDisplay.exe**. Haga clic en **ViviDisplay.exe** para realizar la instalación.

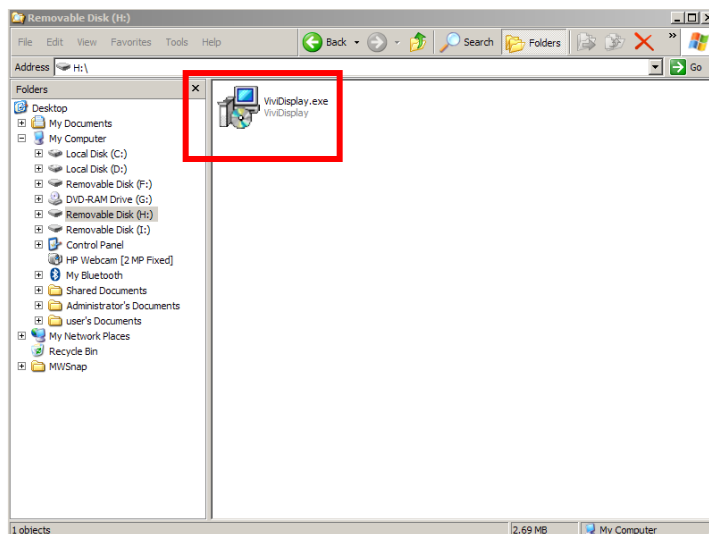

*La terminología puede ser diferente entre los sistemas operativos.

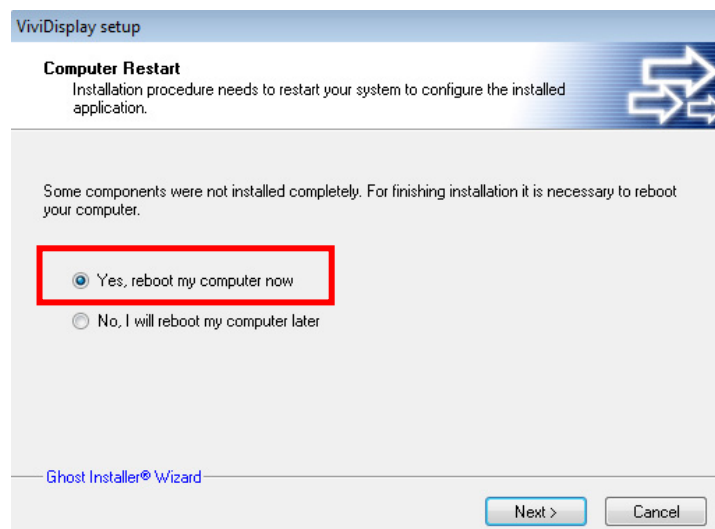
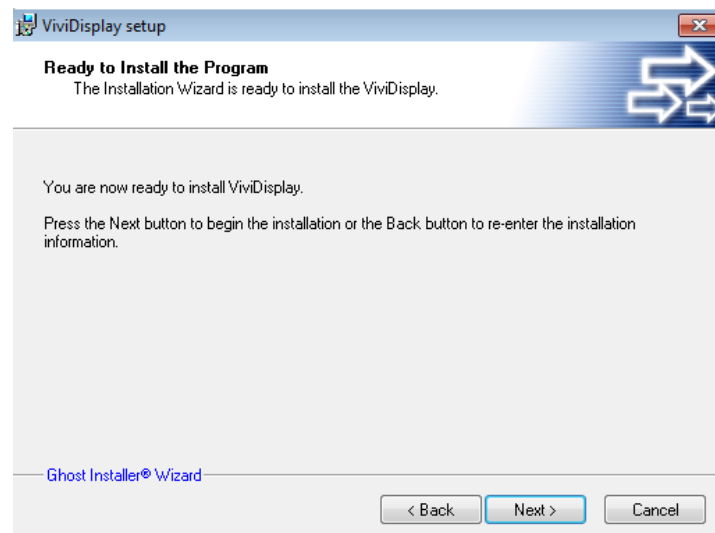

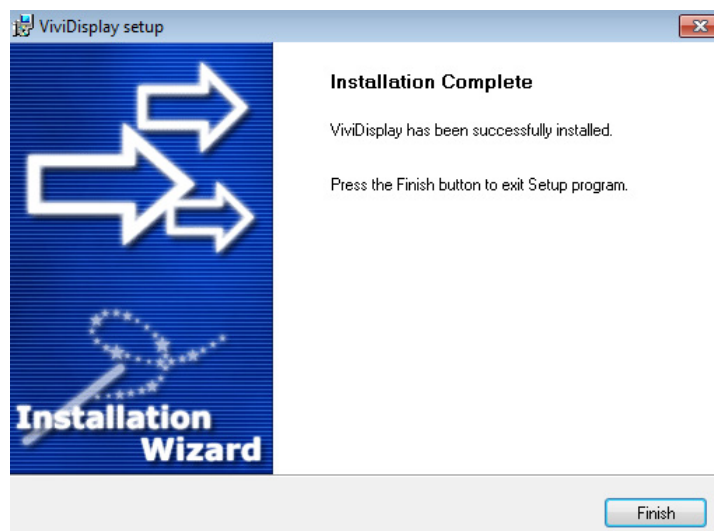

El icono EZ Wifi aparecerá en el escritorio después de completar la instalación de Vividisplay



Realización de conexiones

Conexión de red LAN

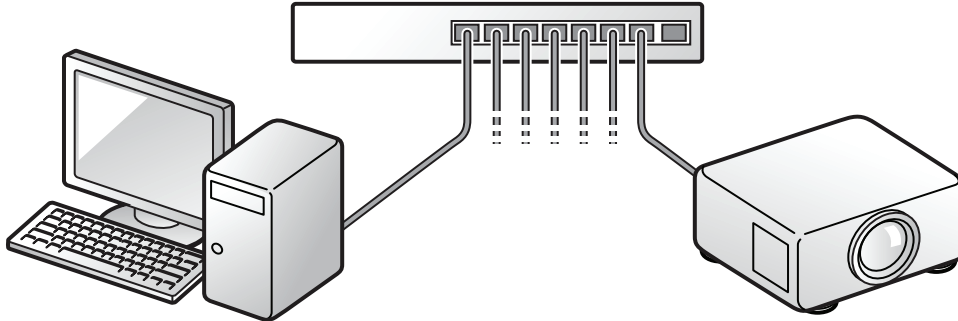

Conecte el proyector con un cable de red LAN.

Presione **MENÚ** en el control remoto.

Seleccione **Instalación II** -> **Avanzado** -> **Red** para configurar la red.
(Establezca DHCP en Activado)

Utilice el control remoto y seleccione **Multimedia** -> **ViVi Display** -> **Visualización de LAN**.

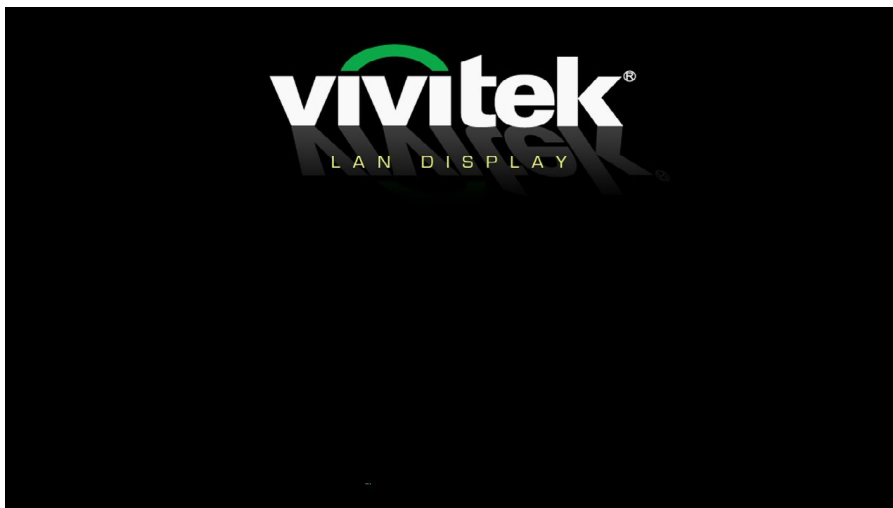

Haga clic en el icono EZ Wifi del escritorio e inicie ViViDisplay. Se iniciará la visualización LAN si la dirección IP del proyector es correcta.



Haga clic en **Simetría** o **Extensión** para mostrar el escritorio.

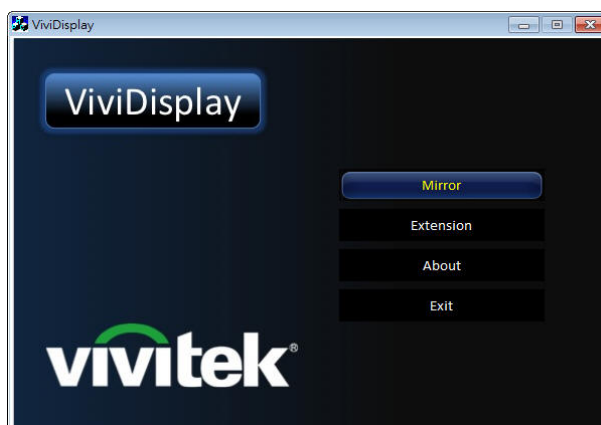

Presione **Auto** para detener la visualización.

Nota:

Utilice un cable de red LAN de categoría 5 o superior.

Conexión WiFi

Encienda el proyector y espere a que aparezca la pantalla de bienvenida.

Inserte un adaptador inalámbrico Vivitek en el proyector.

Utilice el control remoto y seleccione **Multimedia -> ViVi Display -> Visualización de WiFi**.

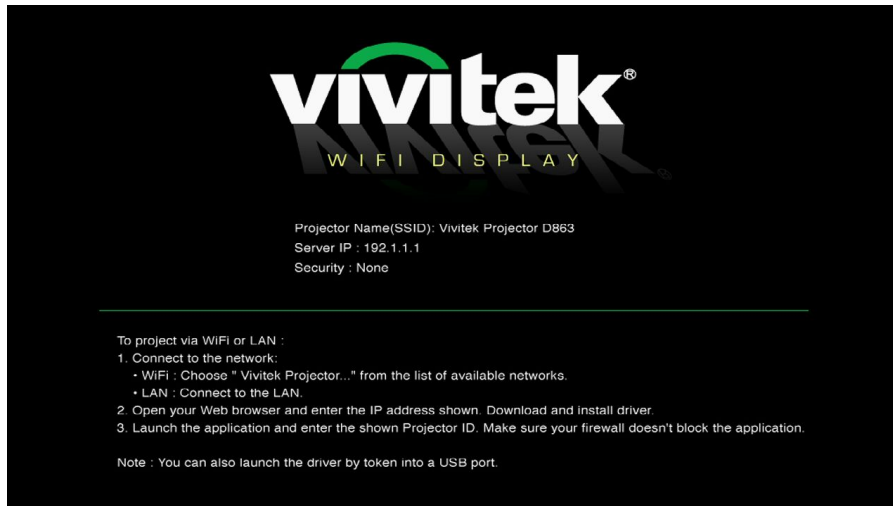

Nota:

La computadora deberá tener un adaptador y controlador de red inalámbrica instalados y el adaptador deberá estar activado.

En la barra de herramientas (esquina inferior derecha), haga clic en para abrir el menú de iconos.

Seleccione la red inalámbrica  y haga clic para abrir.

En la lista de redes inalámbricas disponibles, haga clic en el **nombre del punto de acceso** (predeterminado: d863) y haga clic en **Conectar**.

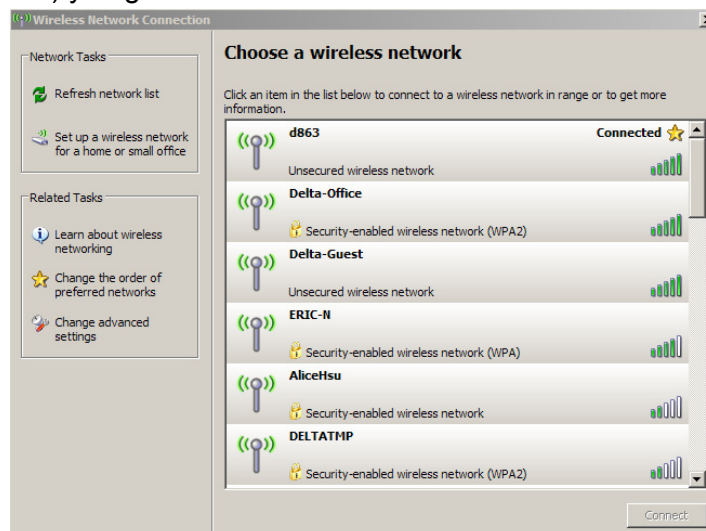

Nota:

Seleccione **Configuración -> WiFi -> SSID** para cambiar el nombre del punto de acceso. (No más de 15 caracteres)

Haga clic en el icono EZ Wifi del escritorio e inicie ViViDisplay.



Haga clic en **Simetría** o **Extensión** para mostrar el escritorio.

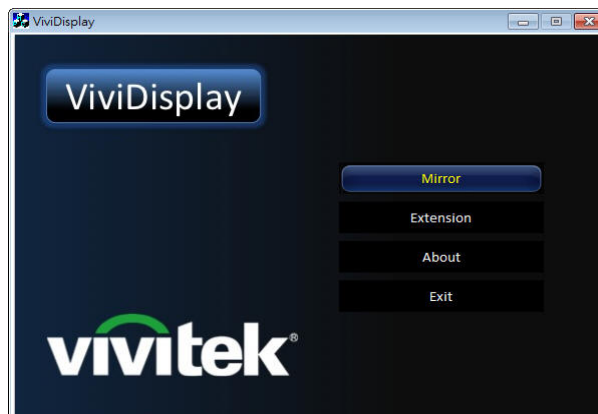

Presione **Auto** para detener la visualización.

Nota:

1. La función *Duplicar* se sincroniza con el monitor principal, mientras que la función *Extensión* permite que el proyector funcione como un segundo monitor.

2. La resolución del monitor de la PC cambia a 800 x 600 durante la utilización de la función *ViViDisplay*.

3. La resolución del monitor regresará a la configuración original después de salir de la función *ViViDisplay*.

Conexión de un dispositivo USB

Encienda el proyector.

Seleccione **Multimedia** -> **ViVi Display** -> **Visualización USB**.

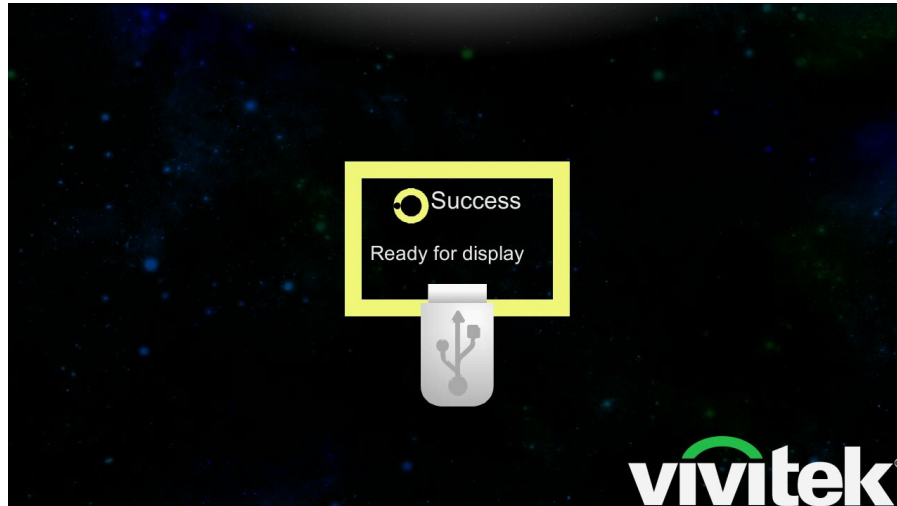

Inserte el otro extremo del cable USB (tipo "A") en la PC de destino.

Inserte un cable USB (interfaz "mini") en el panel posterior del proyector.

El dispositivo USB se detecta en la PC.

En el caso de las conexiones por primera vez, el controlador se instala de forma automática.
(O haga clic en EZ Display para realizar la instalación manualmente.)

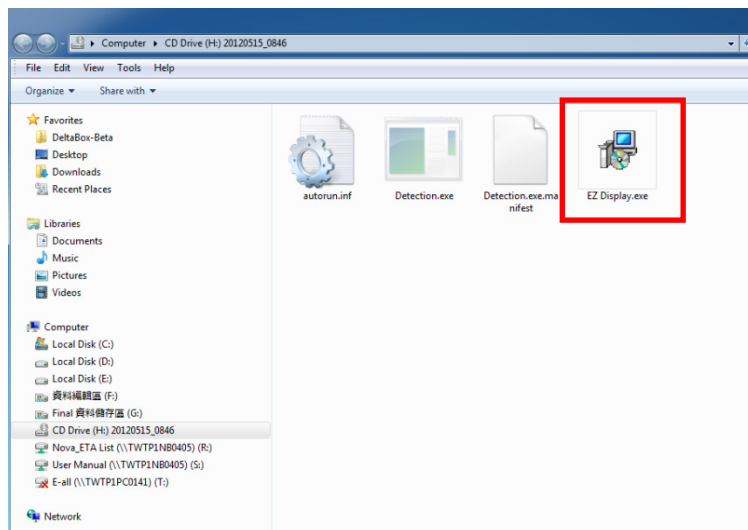

Siga las instrucciones en pantalla para instalar el controlador.

Abra una ventana de Explorador de Windows, seleccione **Equipo*** y haga clic en **EZ Display** para acceder al proyector.

Haga clic en **EZ Display** en el equipo de escritorio para realizar la visualización a través de USB.



Al desenchufar el cable USB, se detiene la visualización.

*Puede variar según los sistemas operativos.

Visualización multimedia

Puede visualizar los medios insertando directamente un dispositivo USB en el proyector. Las funciones, que se describen a continuación, están disponibles para la visualización directa.

Visualización de fotografías

Cuando se inserta una unidad de almacenamiento USB, el icono de la carpeta de la tarjeta de almacenamiento se muestra en el directorio de archivos.

Para abrir una fotografía en el visor de fotografías, realice lo siguiente:

Presione ▲ ▼ para seleccionar **Medio** y presione ←.

Presione ▲ ▼ para seleccionar **Memoria interna** o **USB** y presione ←.

Presione ▲ ▼ para seleccionar **Fotografía** y presione ← para abrir el directorio de archivos.

Seleccione el archivo que desea visualizar.

Presione ← para visualizar la fotografía.

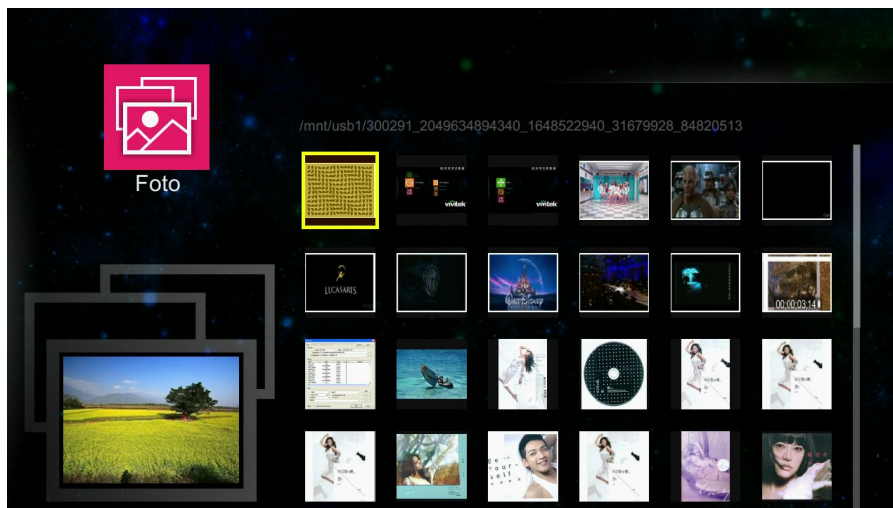

Interfaz de control

◀: reproducir archivo anterior

▶: reproducir archivo siguiente

⏪: reproducir un archivo/presentación

Auto: regresar al menú **Multimedia**.

Visualización de películas

Para ver un archivo de película, realice lo siguiente:

Presione ▲ ▼ para seleccionar **Medio** y presione ←.

Presione ▲ ▼ para seleccionar **Memoria interna** o **USB** y presione ←.

Presione ▲ ▼ para seleccionar **Película** y presione ← para abrir el directorio de archivos.

Seleccione la carpeta que contiene el archivo de película deseado.

Presione ← para reproducir el archivo de película deseado.

Cuando se está reproduciendo una película, la interfaz de control se oculta de forma automática. Para reproducir el elemento anterior o siguiente de la lista, presione ◀ o ▶.

Presione ← para pausar una película. Aparecerá la interfaz de control.

Presione ◀ o ▶ para avanzar rápidamente hacia delante o atrás mientras se muestre la interfaz.

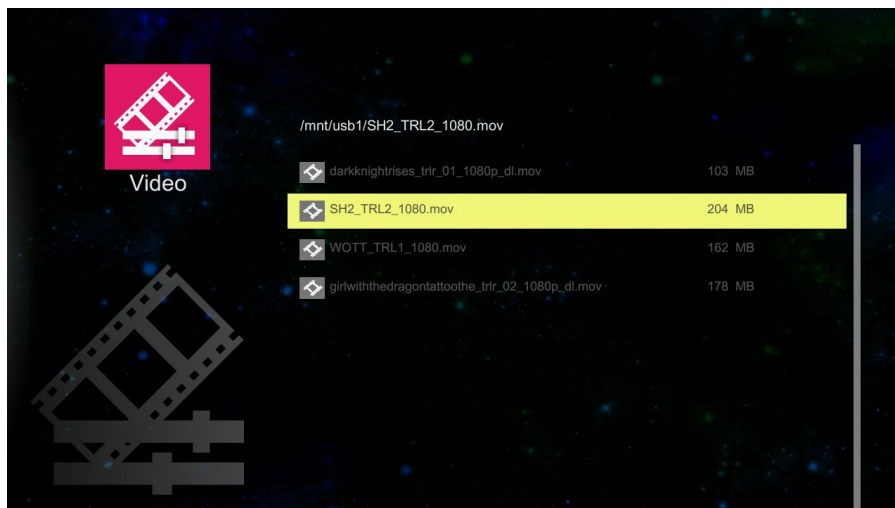

Interfaz de control

◀: reproducir archivo anterior

▶: reproducir archivo siguiente

←: reproducir/pausar un archivo y mostrar la interfaz de control

Auto: regresar al menú **Multimedia**.

Música

Para abrir la lista de música, realice lo siguiente:

Presione ▲ ▼ para seleccionar **Medio** y presione ←.

Presione ▲ ▼ para seleccionar **Memoria interna** o **USB** y presione ←.

Presione ▲ ▼ para seleccionar **Música** y presione ← para abrir el directorio de archivos.

Seleccione la carpeta que contiene el archivo de audio deseado.

Presione ← para reproducir.

Para pausar o reproducir un archivo de audio, seleccione el botón Pausar/Reproducir en la interfaz de reproductor de música.

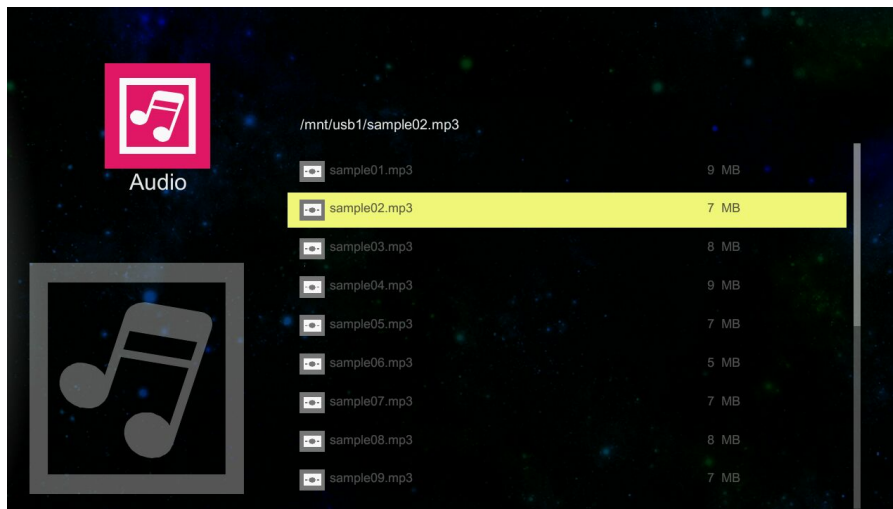

Interfaz de control

Después de seleccionar un archivo de audio, se mostrará la interfaz de control. Las funciones de los iconos son las siguientes:

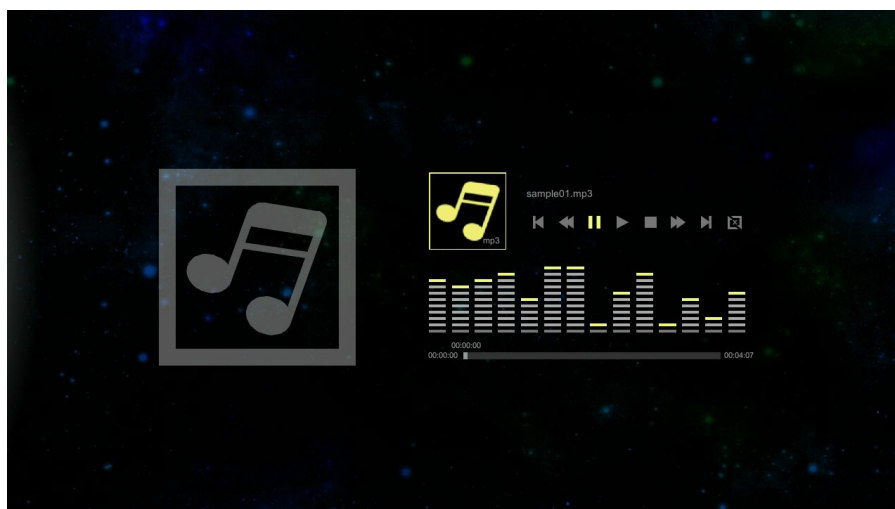

ELEMENTO	DESCRIPCIÓN
⏪	Archivo anterior
⏮	Retroceso rápido
⏸	Pausar
▶	Reproducir
■	Detener
⏭	Avance rápido
⏩	Archivo siguiente
🔁	Repetir

Visualizador office

Para abrir un archivo en el visor de documentos, realice lo siguiente:

Presione ▲ ▼ para seleccionar **Medio** y presione ←↵.

Presione ▲ ▼ para seleccionar **Memoria interna** o **USB** y presione ←↵.

Presione ▲ ▼ para seleccionar **Visor de Office** y presione ←↵ para abrir el directorio de archivos.

Seleccione la carpeta que contiene el archivo deseado.

Presione ←↵ para visualizar.

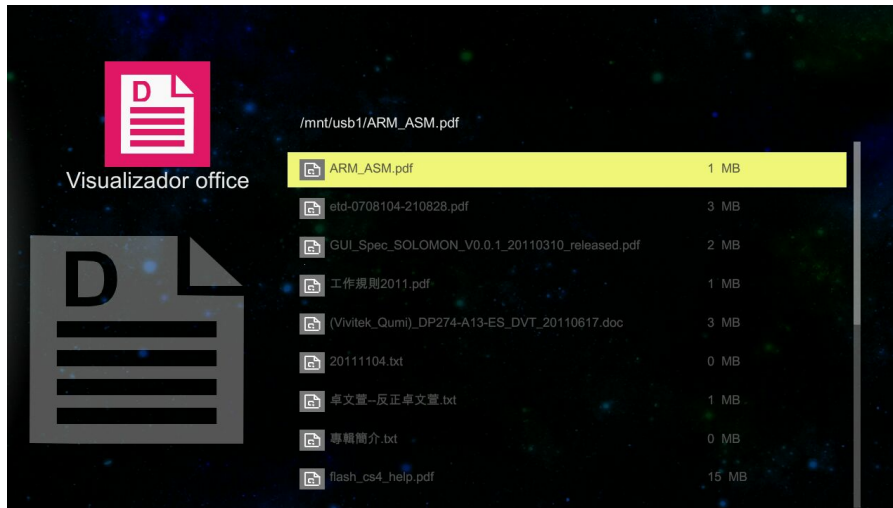

ESPECIFICACIONES DE LOS MEDIOS COMPATIBLES

Formatos de fotografías compatibles

TIPO DE IMAGEN	SUBTIPO	TIPO DE CODIFICACIÓN	CANTIDAD MÁXIMA DE PÍXELES
Jpeg Jpg	Línea de base	YUV400 YUV420 YUV422 YUV440 YUV444	Sin límite
	Progresivo	YUV400 YUV420 YUV422 YUV440 YUV444	Ancho <= 10240 y alto <= 6400
BMP			Sin límite

Formatos de música compatibles

TIPO DE MÚSICA	FRECUENCIA DE MUESTREO (KBPS)	TASA DE BITS (KBPS)
MP1/MP2/MP3	8-48	8-320
WMA	22-48	5-320
OGG	8-48	64-320
ADPCM-WAV	8-48	32-384
PCM-WAV	8-48	128-1536
AAC	8-48	8-256

Formatos de película compatibles

TIPO DE ARCHIVO	CODIFICACIÓN DE VIDEO	RESOLUCIÓN	TASA DE BITS	TASA DE CUADROS	CODIFICACIÓN DE AUDIO	COMENTARIO
AVI MKV	XVID MPEG-4 H.264 M-JPEG WMV3	1080P	20 Mb/s	30 cuadros por segundo	AC3 DTS MPEG1/3 PCM ADPCM AAC	Sin compatibilidad con VC-1 AP. Compatibilidad con H.264 inferior a 4 cuadros de referencia. Sin compatibilidad con AC3-HD, DTS-HD.
TS	H.264	1080P	20 Mb/s	30 cuadros por segundo	AC3 AAC MPEG1/3 DTS LPCM	Compatibilidad con H.264 inferior a 4 cuadros de referencia. Sin compatibilidad con AC3-HD, DTS-HD.
DAT VOD MPG MPEG	MPEG-1	1080P	20 Mb/s	30 cuadros por segundo	MPEG-1/3 AC3 DTS LPCM	Sin compatibilidad con AC3-HD, DTS-HD.
MOV MP4	MPEG-4 H.264	1080P	20 Mb/s	30 cuadros por segundo	AAC AMR PCM ADPCM	Compatibilidad con H.264 inferior a 4 cuadros de referencia.
WMV	WMV3	1080P	20 Mb/s	30 cuadros por segundo	WMA2 WMA3	Sin compatibilidad con VC-1 AP.

Formatos de documentos compatibles

Microsoft® Word (97-2007, .doc)

Microsoft® PowerPoint (97-2007, .ppt)

Microsoft® Excel (97-2007, .xls)

Adobe® PDF (.pdf)

Texto (.txt)

MANTENIMIENTO Y SEGURIDAD

Cambiar la lámpara de proyección

La lámpara de proyección debería cambiarse cuando se apague. Sólo debe cambiarse por otra certificada como recambio, que puede pedir a su vendedor local.



Importante:

- a. La lámpara de proyección utilizada en este producto contiene una pequeña cantidad de mercurio.
- b. No desechar este producto con la basura doméstica normal.
- c. Debe desechar este producto según las regulaciones de su autoridad local.



Aviso:

Asegúrese de apagar y desenchufar el proyector al menos 30 minutos antes de cambiar la lámpara. Si no lo hace, podría provocarse quemaduras severas.



Precaución:

En raras ocasiones la lámpara se fundirá durante el funcionamiento normal y provocará que polvo o fragmentos de cristal se expulsen a través de la salida de ventilación posterior.

No inhale no toque el polvo o fragmentos de cristal. Si no sigue estas indicaciones, podrían producirse lesiones personales.

Mantenga siempre su cara alejada de las salidas de aire para que no le alcancen el gas y los fragmentos rotos de la lámpara.

Cuando quite la lámpara de un proyector instalado en el techo, asegúrese de que no haya nadie debajo de dicho mismo. Podrían caer fragmentos de cristal podrían si la lámpara se ha fundido.



SI UNA LÁMPARA EXPLOTA

Si una lámpara explota, el gas y los fragmentos rotos pueden dispersarse por el interior del proyector y ser expulsados por los conductos de salida de aire. El gas contiene mercurio tóxico.

Abra las ventanas y puertas para ventilar el entorno.

Si inhala el gas o los fragmentos de la lámpara rota entran en contacto con sus ojos o boca, acuda a un médico inmediatamente.

1. Afloje el único tornillo de la tapa del compartimento de la lámpara.

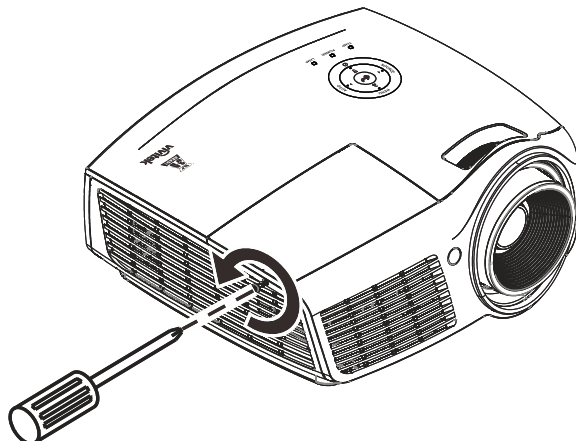

2. Quite la tapa del compartimiento de la lámpara.

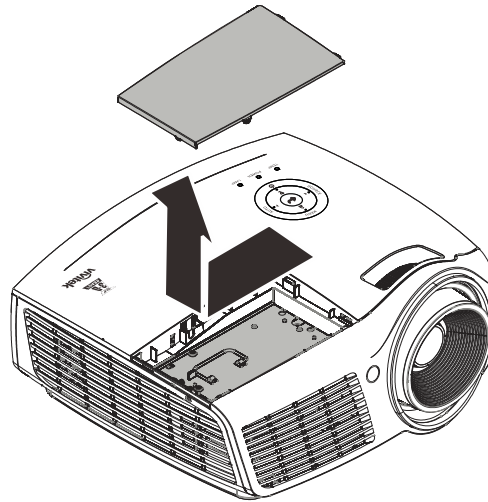

3. Quite los 3 tornillos del módulo de la lámpara.

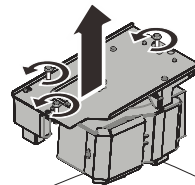

4. Levante el asa del módulo.

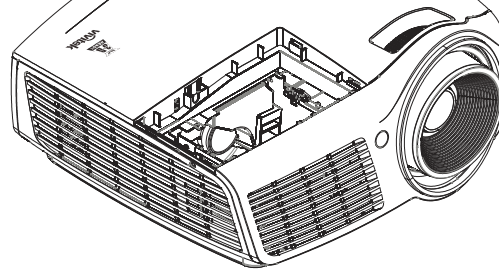

5. Tire con firmeza del asa del módulo para quitar el módulo de la lámpara.

6. Siga al revés los pasos del 1 al 5 para instalar el nuevo módulo de la lámpara.

Cuando realice la instalación, alinee el módulo de la lámpara con el conector y asegúrese de que esté nivelado para evitar daños.

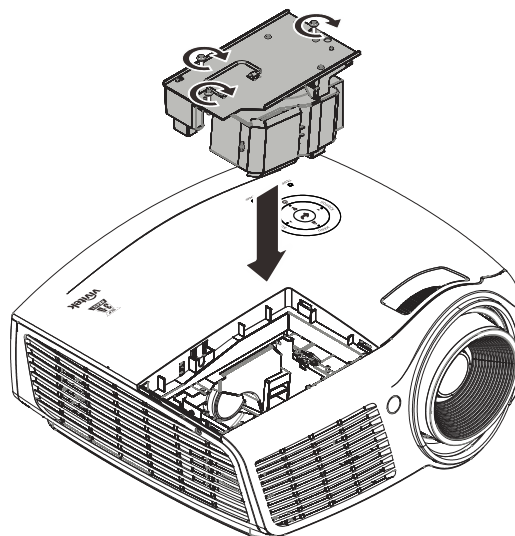

Nota: El módulo de la lámpara debe quedar bien asentado en su lugar y el conector de la lámpara debe estar correctamente conectado antes de apretar los tornillos.

Restablecer la lámpara

Tras colocar la lámpara, deberá restablecer el contador de la lámpara a cero. Siga estos pasos:

1. Presione el botón **MENÚ** para abrir el menú OSD.
2. Presione el botón del cursor ◀▶ para ir al menú **Instalación II**. Presione el botón del cursor para ir a **Avanzada**.

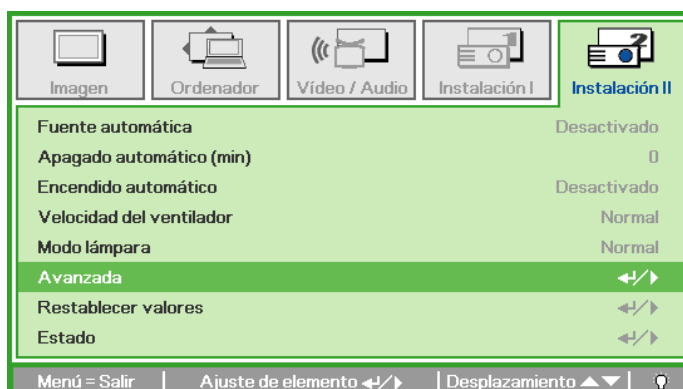

3. Presione el botón del cursor ▲▼ para bajar al menú **Restab horas lámp**.

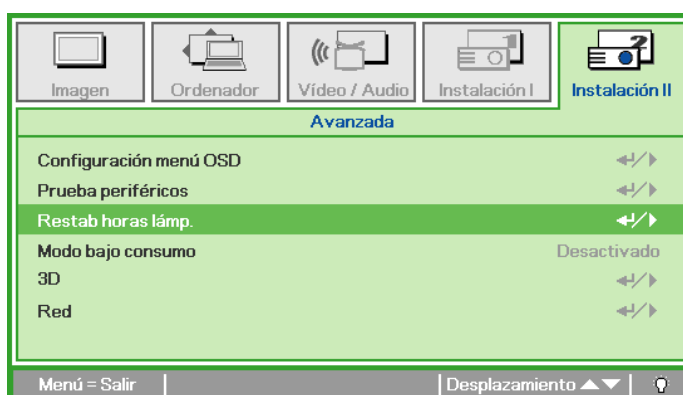

4. Presione el cursor ▶ o el botón Entrar.

Aparecerá un mensaje en pantalla.

5. Presione los botones ▼▲◀▶ para restablecer las horas de la lámpara.

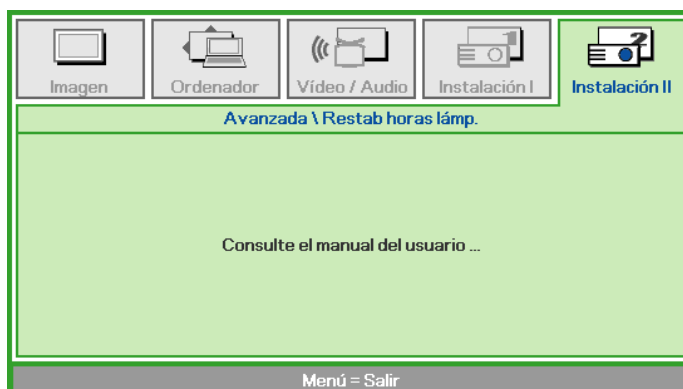

6. Presione el botón **MENÚ** para volver a Instalación II.

Limpiar el proyector

La limpieza del proyector para quitar el polvo y la suciedad le ayudará a asegurar una operación sin problemas.



Aviso:

1. *Asegúrese de apagar y desenchufar el proyector al menos 30 minutos antes de la limpieza. Si no lo hace, podría provocarse quemaduras severas.*
2. *Utilice únicamente un trapo humedecido para la limpieza. No deje que entre agua en el proyector por las rejillas de ventilación.*
3. *Si entra un poco de agua en el interior del proyector durante la limpieza, déjelo desenchufado en una habitación bien ventilada durante varias horas antes de volver a utilizarlo.*
4. *Si entra mucha agua en el interior del proyector durante la limpieza, llévelo al servicio técnico.*

Limpieza del objetivo

Puede comprar limpiador para objetivos de la mayoría de tiendas de cámaras. Consulte lo siguiente para limpiar el objetivo del proyector.

1. Aplique un poco de limpiador de objetivo óptico en un trapo suave y limpio. (No aplique el limpiador directamente en el objetivo).
2. Limpie el objetivo suavemente con movimientos circulares.



Precaución:

1. *No utilice limpiadores abrasivos o disolventes.*
2. *Para evitar la decoloración o desteñido, evite utilizar limpiadores sobre la cubierta del proyector.*

Limpieza de la cubierta

Consulte lo siguiente para limpiar la cubierta del proyector.

1. Limpie el polvo con un trapo humedecido y limpio.
2. Humedezca el trapo con agua templada y detergente suave (como el utilizado para lavar platos) y luego limpie la cubierta.
3. Aclare todo el detergente del trapo y limpie el proyector de nuevo.



Precaución:

Para evitar la decoloración o el desteñido de la cubierta, no utilice limpiadores abrasivos derivados del alcohol.

Utilización el bloqueo Kensington® & Utilizar la barra de seguridad

Utilizar el Bloqueo Kensington®

Si le importa la seguridad, fije el proyector a un objeto estático con la ranura Kensington y un cable de seguridad.

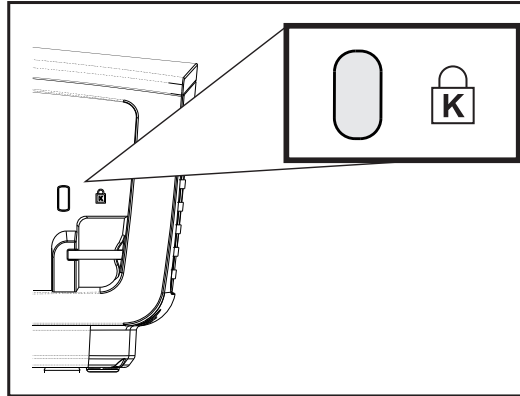

Nota:

Contacte con su vendedor para más detalles sobre la compra de un cable de seguridad Kensington apropiado.

El bloqueo de seguridad corresponde al Sistema de Seguridad MicroSave de Kensington. Para cualquier duda, contacte con: Kensington, 2853 Campus Drive, San Mateo, CA 94403, U.S.A. Tel: 800-535-4242, <http://www.Kensington.com>.

Utilizar la barra de seguridad

Además de la función de protección mediante contraseña y el bloqueo Kensington, la barra de seguridad ayuda a proteger el proyector contra sustracciones no autorizadas. Consulte la imagen siguiente.

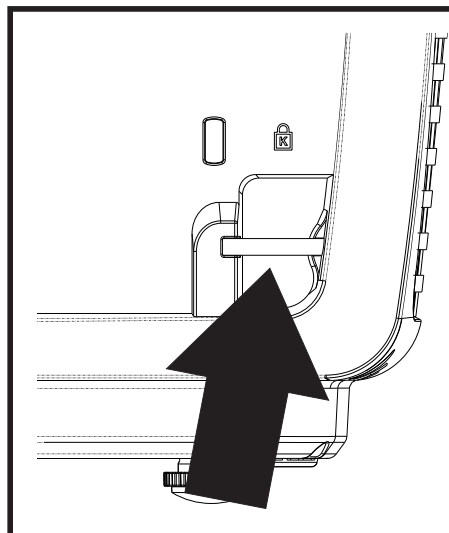

SOLUCIÓN DE PROBLEMAS

Problemas comunes y soluciones

Estas indicaciones ofrecen consejos para solucionar los problemas que pueda encontrarse al utilizar el proyector. Si el problema continúa sin resolverse, contacte con su distribuidor para asistencia.

A menudo, tras dedicar tiempo a la solución del problema, éste resulta ser tan simple como una conexión suelta. Compruebe lo siguiente antes de proceder a la solución de problemas específicos.

- *Utilice otro dispositivo eléctrico para confirmar que la toma de corriente funciona.*
- *Compruebe que el proyector esté encendido.*
- *Asegúrese de que todas las conexiones se hayan realizado correctamente.*
- *Asegúrese de que el dispositivo conectado esté encendido.*
- *Asegúrese de que un PC conectado no esté en modo suspendido.*
- *Asegúrese de que el ordenador portátil conectado esté configurado para pantalla externa. (Esto se realiza normalmente presionando una combinación Fn-tecla en el portátil.)*

Consejos para la solución de problemas

En cada sección de un problema específico, intente los pasos en el orden sugerido. Esto puede ayudarle a resolver el problema más rápidamente.

Intente arreglar el problema y por tanto evitar cambiar partes no defectuosas.

Por ejemplo, si cambia las pilas y el problema persiste, vuelva a colocar las pilas de nuevo y vaya al siguiente paso.

Tome nota de los datos de los pasos tomados cuando resuelva problemas: La información puede ser útil cuando llame al soporte técnico o para informar al personal del servicio técnico.

LEDs de Mensajes de error

MENSAJES DE CÓDIGO DE ERROR	LED ALIMENTACIÓN VERDE	LED LÁMPARA ROJO	LED TEMP ROJO
Preparado para encenderse (espera)	ACTIVADO	DESACTIVADO	DESACTIVADO
Calentamiento del sistema	Flash	DESACTIVADO	DESACTIVADO
Lámpara encendida, sistema estable	ACTIVADO	DESACTIVADO	DESACTIVADO
Refrigeración	Intermitente	DESACTIVADO	DESACTIVADO
Temperatura elevada	DESACTIVADO	DESACTIVADO	ACTIVADO
Error del sensor de ruptura térmica	Parpadea 4 veces	DESACTIVADO	DESACTIVADO
Error en la lámpara	DESACTIVADO	ACTIVADO	DESACTIVADO
Exceso de voltaje en la lámpara	Parpadea 5 veces	Parpadea 1 veces	DESACTIVADO
Voltaje de entrada demasiado alto	Parpadea 5 veces	Parpadea 2 veces	DESACTIVADO
Temperatura demasiado alta	Parpadea 5 veces	Parpadea 3 veces	DESACTIVADO
Asimetría detectada	Parpadea 5 veces	Parpadea 4 veces	DESACTIVADO
Voltaje de la lámpara deficiente	Parpadea 5 veces	Parpadea 5 veces	DESACTIVADO
Voltaje de entrada demasiado baja	Parpadea 5 veces	Parpadea 6 veces	DESACTIVADO
Error del ventilador axial	Parpadea 6 veces	Parpadea 1 veces	DESACTIVADO
Error del ventilador del soplador	Parpadea 6 veces	Parpadea 2 veces	DESACTIVADO
Error del ventilador DMD	Parpadea 6 veces	Parpadea 3 veces	DESACTIVADO
Carcasa abierta	Parpadea 7 veces	DESACTIVADO	DESACTIVADO
Error de la rueda de colores	Parpadea 9 veces	DESACTIVADO	DESACTIVADO
Error de comunicación de la bobina de inductancia	Parpadea 10 veces	Parpadea 1 veces	DESACTIVADO

En caso de error, desconecte el cable de alimentación AC y espere un (1) minuto antes de volver a poner en marcha el proyector. Si los LED Alimentación o Lámpara siguen parpadeando o se produce cualquier otra situación que no figure en la tabla anterior, póngase en contacto con su centro de servicio técnico.

Problemas de imagen

Problema: No aparece la imagen en la pantalla

1. Verifique la configuración de su portátil o PC de sobremesa.
2. Apague todo el equipo y vuelva a encenderlo en el orden correcto.

Problema: La imagen está borrosa

1. Ajuste el **Enfoque** en el proyector.
2. Presione el botón **Automático** del mando a distancia.
3. Asegúrese de que la distancia del proyector a la pantalla esté dentro del alcance especificado de 10 metros (33 pies).
4. Compruebe que el objetivo del proyector esté limpio.

Problema: La imagen es más ancha en la parte superior (efecto trapezoidal)

1. Coloque el proyector para que esté lo más perpendicular posible a la pantalla.
2. Utilice el botón Keystone en el mando a distancia o en el proyector para corregir el problema.

Problema: La imagen aparece al revés

Compruebe la configuración de **Proyección** en el menú **Instalación I** del OSD.

Problema: La imagen aparece con listas

1. Ajuste la configuración de **Frecuencia** y **Pista** en el menú **Ordenador** del OSD a sus valores predeterminados.
2. Para comprobar si el problema ocurre por una tarjeta de vídeo conectada al PC, conéctelo a otro ordenador.

Problema: La imagen es plana y sin contraste

Ajuste la configuración de **Contraste** en el menú **Imagen** del OSD.

Problema: El color de la imagen proyectada no coincide con el de la imagen de la fuente

Ajuste la configuración de **Temperatura color** y **Gamma** en el menú **Imagen** del OSD.

Problemas de la lámpara

Problema: No sale luz del proyector

1. Compruebe que el cable de alimentación esté bien conectado.
2. Asegúrese de que la fuente de alimentación sea buena probándola con otro dispositivo eléctrico.
3. Reinicie el proyector en el orden correcto y compruebe que el LED Alimentación está encendido.
4. Si ha cambiado la lámpara recientemente, inténtelo restaurando las conexiones de la lámpara.
5. Cambie el módulo de la lámpara.
6. Coloque la lámpara antigua de nuevo en el proyector y llévelo al servicio técnico.

Problema: La lámpara se apaga

1. Una sobrecarga de voltaje en el suministro eléctrico puede provocar que la lámpara se apague. Desconecte el cable de alimentación y vuelva a conectarlo de nuevo. Presione el botón de alimentación cuando se active el indicador LED de Alimentación.
2. Cambie el módulo de la lámpara.
3. Coloque la lámpara antigua de nuevo en el proyector y llévelo al servicio técnico.

Problemas del mando a distancia

Problema: El proyector no responde al mando a distancia

1. Apunte con el mando a distancia hacia el sensor del mando en el proyector.
2. Asegúrese de que la línea entre el mando y el sensor no está obstruida.
3. Apague las luces fluorescentes de la habitación.
4. Compruebe la polaridad de las pilas.
5. Cambie las pilas.
6. Apague otros dispositivos de infrarrojos cercanos.
7. Lleve el mando a distancia al servicio técnico.

Problemas del audio

Problema: No hay sonido

1. Ajuste el volumen en el mando a distancia.
2. Ajuste el volumen de la fuente de audio.
3. Compruebe la conexión del cable de audio.
4. Pruebe la salida del audio de la fuente con otros altavoces.
5. Lleve el proyector al servicio técnico.

Problema: El sonido es distorsionado

1. Compruebe la conexión del cable de audio.
2. Pruebe la salida del audio de la fuente con otros altavoces.
3. Lleve el proyector al servicio técnico.

Llevar el proyector al servicio técnico

Si no puede resolver el problema, debería llevar el proyector al servicio técnico. Embale el proyector en su caja original. Incluya la descripción del problema y una lista de comprobación de los pasos que ha tomado para intentar solucionar el problema: la información puede resultar útil para el personal del servicio técnico. Para el servicio técnico, devuelva el proyector al lugar donde lo compró.

Preguntas y respuestas acerca de la interfaz HDMI

P. ¿Cuál es la diferencia entre un cable HDMI “Estándar” y un cable HDMI de “Alta velocidad”?

Recientemente, HDMI Licensing, LLC anunció que los cables se homologarían como cables Estándar o cables de Alta velocidad.

Los cables HDMI Estándar (o de “categoría 1”) alcanzan velocidades certificadas de 75 Mhz o hasta 2,25 Gbps, valores equivalentes al ancho de banda de una señal 720p/1080i.

Los cables HDMI de Alta velocidad (o de “categoría 2”) alcanzan velocidades certificadas de 340 Mhz o hasta 10,2 Gbps. Se trata del máximo ancho de banda que es posible conseguir en la actualidad a través de un cable HDMI y permite transmitir con éxito señales 1080p, incluyendo aquéllas con una mayor profundidad de color y/o mayor frecuencia de actualización desde la Fuente. Los cables de Alta velocidad también admiten la conexión de pantallas de mayor resolución, como es el caso de los monitores cinematográficos WQXGA (con una resolución de 2560 x 1600).

P. ¿Cómo puedo alcanzar más de 10 metros con un cable HDMI?

Existen muchos adaptadores HDMI que, al funcionar en conjunto con una solución HDMI, amplían la distancia eficaz de un cable de los típicos 10 metros a longitudes mucho mayores. Las empresas dedicadas a su fabricación ofrecen una amplia variedad de soluciones, entre ellas los cables activos (cables con un sistema electrónico activo integrado que amplifica y hace llegar más lejos la señal del cable), los repetidores, los amplificadores o las soluciones CAT5/6 y de fibra.

P. ¿Cómo puedo saber si un cable cuenta con la homologación HDMI?

Según establece la Especificación de pruebas de conformidad con la norma HDMI, el fabricante debe homologar todos sus productos HDMI. No obstante, en algunos casos es posible encontrar cables que ostentan el logotipo HDMI aún cuando no han superado las pruebas adecuadas. HDMI Licensing, LLC investiga tales casos de forma activa a fin de garantizar que el uso de la marca comercial HDMI se realice correctamente en el mercado. Se recomienda al consumidor que adquiera cables de una marca en la que confíe a través de un distribuidor conocido.

Para más información, consulte la dirección <http://www.hdmi.org/learningcenter/faq.aspx#49>

ESPECIFICACIONES

Especificaciones

Modelo	D863	DX864	DW866
Tipo de pantalla	TI DMD 0,55"		TI DMD 0,65"
Resolución	XGA 1024x768		WXGA, 1280x800
Distancia de proyección	1 ~ 10 m		
Dimensiones de la pantalla de proyección	25.6" ~ 308"		27.1"- 302.2"
Lente de proyección	Enfoque y zoom manuales		
Relación de zoom	1,2x		1,1x
Corrección de distorsión trapezoidal vertical	+/- 40 pasos		
Métodos de proyección	Frontal, Posterior, Sobremesa/Techo (Posterior y Frontal)		
Compatibilidad con datos	VGA, SVGA, XGA, SXGA, SXGA+, UXGA, WUXGA a 60 Hz y Mac		
SDTV/EDTV/ HDTV	480i, 576i, 480p, 576p, 720p, 1080i y 1080p		
Compatibilidad de vídeo	NTSC (M, 3,58/4,43 MHz), PAL (B,D,G,H,I,M,N) SECAM (B,D,G,K,K1,L)		
Sincronización horizontal	15, 30 – 91,4 kHz		
Sincronización vertical	43 – 87 Hz		
Certificación de seguridad	FCC-B, cUL, UL, CE, C-tick, CCC, KC, CB, EAC, NOM, SASO y PSB		
Temperatura de funcionamiento	5° ~ 40°C		
Dimensiones	285 mm (AN) x 261 mm (FO) x 130 mm (AL)		
Entrada de CA	100-240 V CA universal		
Consumo de energía	Normal: 250 W, <0,5 W (espera) / ECO: 210 W, <0,5 W (espera)		Normal: 310 W, <0,5 W (espera) / ECO: 250 W, <0,5 W (espera)
Lámpara	190 W (Normal) / 160 W (Eco)		240 W (Normal) / 190 W (Eco)
Altavoz de audio	Altavoz de 10 W mono		
Terminales de entrada	VGA x 2		
	Vídeo compuesto x 1		
	Conector de audio para PC (3,5mm) x 1		
	USB tipo A x 1		
	USB tipo mini A/B x 1		
	HDMI x 1		
	ID audio estéreo RCA x 1		
Terminales de salida	VGA x 1		
	Conector de audio para PC (3,5mm) x 1		
Terminales de control	RS-232C		
	USB mini A x 1		
	RJ-45		
Seguridad	Bloqueo Kensington / Barra de seguridad		

Nota: Si tiene alguna pregunta relacionada con las especificaciones del producto, póngase en contacto con su distribuidor local.

Distancia de proyección V.S. Tamaño de proyección



Tabla de distancias de proyección y tamaño

XGA D863 / DX864

D863 / DX864									
DIAGONAL DE LA IMAGEN	ANCHURA DE LA IMAGEN		ALTURA DE LA IMAGEN		DISTANCIA DE PROYECCIÓN DESDE		DISTANCIA DE PROYECCIÓN HASTA		DESPLAZAMIENTO-A
	(PULGADAS)	(CM)	(PULGADAS)	(CM)	(PULGADAS)	(CM)	(PULGADAS)	(CM)	
60	48	121,9	36	91,4	76,8	195,1	92,2	234,1	128
70	56	142,2	42	106,7	89,6	227,6	107,5	273,1	149,4
72	57,6	146,3	43,2	109,7	92,2	234,1	110,6	280,9	153,6
80	64	162,6	48	121,9	102,4	260,1	122,9	312,1	170,7
84	67,2	170,7	50,4	128	107,5	273,1	129,0	327,7	179,2
90	72	182,9	54	137,2	115,2	292,6	138,2	351,1	192
96	76,8	195,1	57,6	146,3	122,9	312,1	147,5	374,5	204,8
100	80	203,2	60	152,4	128,0	325,1	153,6	390,1	213,4
120	96	243,8	72	182,9	153,6	390,1	184,3	468,2	256
135	108	274,3	81	205,7	172,8	438,9	207,4	526,7	288
150	120	304,8	90	228,6	192,0	487,7	230,4	585,2	320
200	160	406,4	120	304,8	256,0	650,2	307,2	780,3	426,7

WXGA DW866

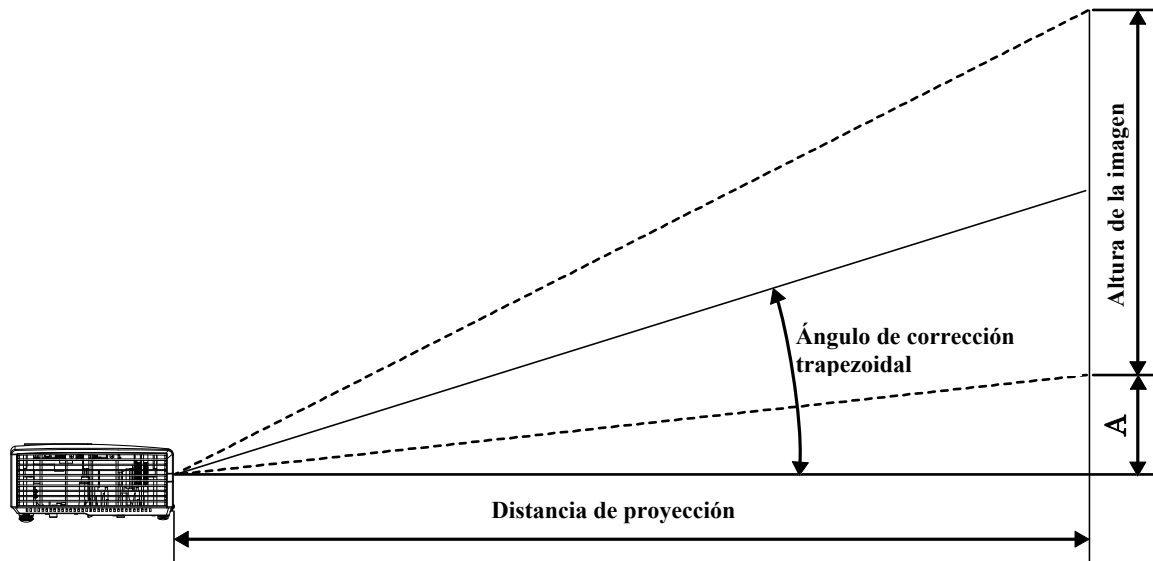
DW866									
DIAGONAL DE LA IMAGEN	ANCHURA DE LA IMAGEN		ALTURA DE LA IMAGEN		DISTANCIA DE PROYECCIÓN DESDE		DISTANCIA DE PROYECCIÓN HASTA		DESPLAZAMIENTO-A
	(PULGADAS)	(PULGADAS)	(CM)	(PULGADAS)	(CM)	(PULGADAS)	(CM)	(PULGADAS)	
60	50,9	129,3	31,8	80,8	78,4	199,0	87,0	221,0	92,9
70	59,4	150,9	37,1	94,2	91,4	232,2	101,5	257,8	108,4
72	61,1	155,2	38,2	97	94,0	238,8	104,4	265,2	111,5
80	67,8	172,2	42,4	107,7	104,5	265,4	116,0	294,7	123,9
84	71,2	180,9	44,5	113	109,7	278,6	121,8	309,4	130,0
90	76,3	193,8	47,7	121,2	117,5	298,5	130,5	331,5	139,9
96	81,4	206,8	50,9	129,3	125,4	318,4	139,2	353,6	148,6
100	84,8	215,4	53	134,6	130,6	331,7	145,0	368,3	154,8
120	101,8	258,6	63,6	161,5	156,7	398,0	174,0	442,0	185,8
135	114,5	290,8	71,5	181,6	176,3	447,8	195,8	497,2	209,0
150	127,2	323,1	79,5	201,9	195,9	497,6	217,5	552,5	232,2
200	169,6	430,8	106	269,2	261,2	663,4	290,0	736,6	309,6

Tabla de modo de frecuencias

SEÑAL	RESOLUCIÓN	SINC-H (KHz)	SINC-V (Hz)	COMPUESTO	COMPONENTE	RGB	DVI/HDMI
NTSC	—	15,734	60,0	O	—	—	—
PAL/SECAM	—	15,625	50,0	O	—	—	—
VESA	720 x 400	37,9	85,0	—	—	O	O
	640 x 480	31,5	60,0	—	—	O	O
	640 x 480	37,9	72,0	—	—	O	O
	640 x 480	37,5	75,0	—	—	O	O
	640 x 480	43,3	85,0	—	—	O	O
	800 x 600	35,2	56,0	—	—	O	O
	800 x 600	37,9	60,0	—	—	O	O
	800 x 600	48,1	72,0	—	—	O	O
	800 x 600	46,9	75,0	—	—	O	O
	800 x 600	53,7	85,0	—	—	O	O
	1024 x 768	48,4	60,0	—	—	O	O
	1024 x 768	56,5	70,0	—	—	O	O
	1024 x 768	60,0	75,0	—	—	O	O
	1024 x 768	68,7	85,0	—	—	O	O
	1280 x 800	49,7	59,8	—	—	O	O
	1280 x 800	62,8	74,9	—	—	O	O
	1280 x 800	71,6	84,8	—	—	O	O
	1280 x 1024	63,98	60,0	—	—	O	O
	1280 x 1024	79,98	75,0	—	—	O	O
	1280 x 1024	91,10	85,0	—	—	O	O
	1280 x 960	60,0	60,0	—	—	O	O
	1280 x 960	85,9	85,0	—	—	O	O
	1400 x 1050	65,3	60,0	—	—	O	O
	1440 x 900	70,6	75,0	—	—	O	O
	1440 x 900	55,6	60,0	—	—	O	O
	1600 x 1200	75,0	60,0	—	—	O	O
Apple Mac	640 x 480	35,0	66,68	—	—	O	O

SEÑAL	RESOLUCIÓN	SINC-H (KHz)	SINC-V (Hz)	COMPUESTO	COMPONENTE	RGB	DVI/HDMI
	832 x 624	49,725	74,55	—	—	O	O
	1024 x 768	60,24	75,0	—	—	O	O
	1152 x 870	68,68	75,06	—	—	O	O
SDTV	480i	15,734	60,0	—	O	—	O
	576i	15,625	50,0	—	O	—	O
EDTV	480p	31,469	60,0	—	O	—	O
	576p	31,25	50,0	—	O	—	O
HDTV	720p	37,5	50,0	—	O	—	O
	720p	45,0	60,0	—	O	—	O
	1080i	33,8	60,0	—	O	—	O
	1080i	28,1	50,0	—	O	—	O
	1080p	67,5	60,0	—	O	—	O
	1080p	56,3	50,0	—	O	—	O

O: Frecuencia soportada

—: Frecuencia no soportada

* : Nivel de visualización

Dimensiones del proyector

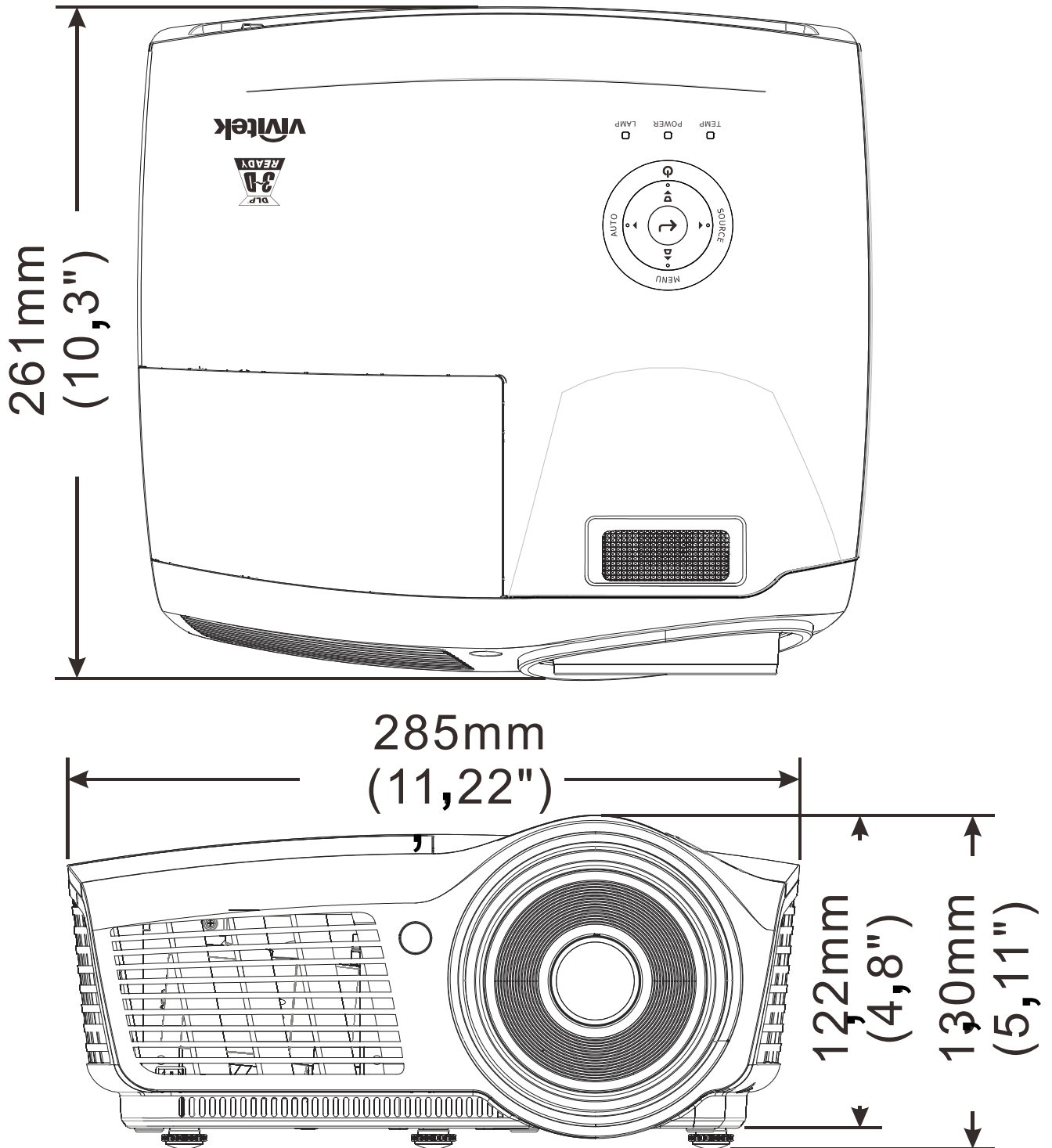

CUMPLIMIENTO DE LA REGULACIÓN

Aviso de la FCC

Este equipo ha sido probado y cumple con los límites establecidos para dispositivos digitales de clase B, según el apartado 15 de las Normas de la FCC. Estos límites están diseñados para ofrecer una protección aceptable contra interferencias dañinas cuando el equipo funciona en un entorno comercial.

Este equipo genera, utiliza y puede desprender energía de radiofrecuencia y, si no se instala y se utiliza según el manual de instrucciones, puede causar interferencias dañinas a la radiocomunicación. El funcionamiento de este equipo en una zona residencial puede causar interferencias dañinas, en cuyo caso el usuario deberá corregir dicha interferencia a cargo suyo.

Cualquier cambio o modificación no admitida expresamente por las partes responsables del acuerdo podría anular la autoridad del usuario para operar con el equipo.

Canadá

Este aparato digital de clase B cumple con el ICES-003 canadiense.

Certificaciones de seguridad

FCC-B, cUL, UL, CE, C-tick, CCC, KC, CB, EAC, NOM, SASO, PSB.

Protocolo RS-232C

Configuración RS232

Tasa de baudios:	9600
Comprobación de paridad:	Ninguno
Bits de datos:	8
Bit de parada:	1
Control de flujo	Ninguno

Retraso mínimo para el siguiente comando: **1 ms**

Estructura del comando del control

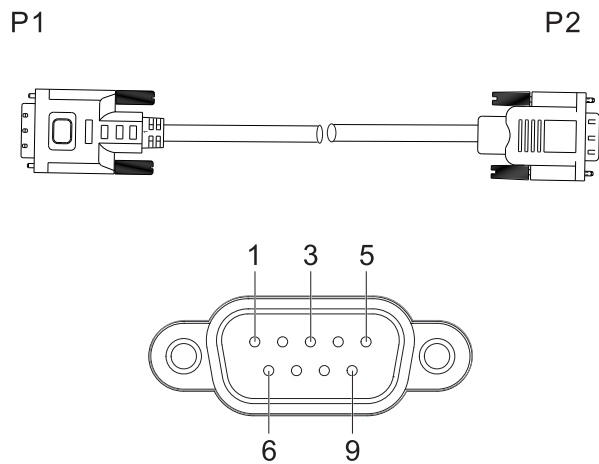

P1		P2
Pin no.	Name	Pin no.
1	NC	1
2	RXD	3
3	TXD	2
4	NC	4
5	GND	5
6	NC	6
7	RTS	7
8	CTS	8
9	NC	9

	Código del encabezado	Código del comando	Código de datos	Código de fin
HEX		Comando	Datos	0Dh
ASCII	'V'	Comando	Datos	CR

Comando de operación

Nota:
 "CR" significa "Retorno de carro"
 XX=00-98, ID del proyector, XX=99 corresponde a todos los proyectores
 Resultado del retorno: P=aprobado / F=no aprobado
 n: 0:Desactivar/1: Activar/Valor (0~9999)

Command Group 00			
ASCII	Function	Description	Return Result
VXXS0001	Power On		P/F
VXXS0002	Power Off		P/F
VXXS0003	Resync		P/F
VXXG0004	Get Lamp Hours		Pn/F
VXXS0005n	Set Air filter timer	n=0~999999	P/F
VXXG0005	Get Air filter timer	n=0~999999	Pn/F
VXXS0006	System Reset		P/F
VXXG0007	Get System Status	0: Standby 2: Operation 3: Cooling	Pn/F
VXXG0008	Get F/W Version		Pn/F
VXXG0009	Get Alter EMail		Pn/F
VXXS0009n	Set Alter Email	n=xxxxxxx@xxxx.xxx.xx	P/F

Command Group 01			
ASCII	Function	Description	Return Value
VXXG0101	Get Brightness	n=0~100	Pn/F
VXXS0101n	Set Brightness	n=0~100	P/F
VXXG0102	Get Contrast	n=0~100	Pn/F
VXXS0102n	Set Contrast	n=0~100	P/F
VXXG0103	Get Color	n=0~100	Pn/F
VXXS0103n	Set Color	n=0~100	P/F
VXXG0104	Get Tint	n=0~100	Pn/F
VXXS0104n	Set Tint	n=0~100	P/F
VXXG0105	Get Sharpness	0~31	Pn/F
VXXS0105n	Set Sharpness	0~31	P/F
VXXG0106	Get Color Temperature	0: Cold 1: Normal 2: Warm	Pn/F
VXXS0106n	Set Color Temperature	0: Cold 1: Normal 2: Warm	P/F

VXXG0107	Get Gamma	0:PC 1:MAC 2:Video 3:Chart 4: B&W	Pn/F
VXXS0107n	Set Gamma	0:PC 1:MAC 2:Video 3:Chart 4: B&W	P/F

Command Group 02

ASCII	Function	Description	Return Value
VXXS0201	Select RGB		P/F
VXXS0202	Select RGB2		P/F
VXXS0203	Select DVI		P/F
VXXS0204	Select Video		P/F
VXXS0205	Select S-Video		P/F
VXXS0206	Select HDMI		P/F
VXXS0207	Select BNC		P/F
VXXS0208	Select Component		P/F
VXXS0209	Select HDMI 2		P/F
VXXG0220	Get Current Source	Return 1:RGB 2:RGB2 3:DVI 4:Video 5:S-Video 6:HDMI 7:BNC 8:Component 9:HDMI 2	Pn/F

Command Group 03

ASCII	Function	Description	Return Value
VXXG0301	Get Scaling	0: Fill 1: 4:3 2: 16:9 3 :Letter Box 4 :Native	Pn/F
VXXS0301n	Set Scaling	0: Fill 1: 4:3 2: 16:9 3 :Letter Box 4 :Native	P/F
VXXG0302	Blank		Pn/F
VXXS0302n	Blank		P/F
VXXG0303	Auto Keystone On		Pn/F

VXXS0303n	Auto Keystone On		P/F
VXXG0304	Freeze On		Pn/F
VXXS0304n	Freeze On		P/F
VXXG0305	Volume	n=0~8	Pn/F
VXXS0305n	Volume	n=0~8	P/F
VXXG0306	Treble	n=0~16	Pn/F
VXXS0306n	Treble	n=0~16	P/F
VXXG0307	Bass	n=0~16	Pn/F
VXXS0307n	Bass	n=0~16	P/F
VXXG0308	Projection Mode	0:Front 1:Rear 2:Ceiling 3:Rear+Ceiling	Pn/F
VXXS0308n	Projection Mode	0:Front 1:Rear 2:Ceiling 3:Rear+Ceiling	P/F
VXXG0309	Get vertical keystone value	n= -40~40	Pn/F
VXXS0309n	Set vertical keystone value	n= -40~40	P/F
VXXG0311	Adjust the zoom	n=-10~10	Pn/F
VXXS0311n	Adjust the zoom	n=-10~10	P/F

Command Group 04 (Remote Control)

ASCII	Function	Description	Return Value
VXXS0401	UP arrow		P/F
VXXS0402	DOWN arrow		P/F
VXXS0403	LEFT arrow		P/F
VXXS0404	RIGHT arrow		P/F
VXXS0405	POWER		P/F
VXXS0406	EXIT		P/F
VXXS0407	INPUT		P/F
VXXS0408	AUTO		P/F
VXXS0409	KEYSTONE+		P/F
VXXS0410	KEYSTONE-		P/F
VXXS0411	MENU		P/F
VXXS0412	STATUS		P/F
VXXS0413	MUTE		P/F
VXXS0414	ZOOM+		P/F
VXXS0415	ZOOM-		P/F
VXXS0416	BLANK		P/F
VXXS0417	FREEZE		P/F
VXXS0418	VOLUME+		P/F
VXXS0419	VOLUME-		P/F
VXXS0420	Enter		P/F